

# FURRION

## 24" HD LED TV Téléviseur HD à DEL de 24 po TV LED HD 24"

*Instruction Manual  
Manuel d'instructions  
Manual de instrucciones*



- \* Product picture is for reference only.*
- \* L'image du produit est fournie uniquement à titre indicatif.*
- \* La imagen del producto es solo una referencia.*

Model/Modèle/Modelo: FDFD24R1A

# Welcome

English

Thank you and congratulations for purchasing this Furrion® HD LED TV. Before placing your new appliance into operation, please read these operating instructions carefully. This instruction manual contains important information for safe use, installation and maintenance of the appliance. This will ensure safe use and reduce the risk of injury to persons.



The manufacturer does not accept responsibility for any damages that may arise due to non-observation of these instructions.

If you have any further questions regarding our products, please contact us at **support@furrion.com**

# Contents

<b>Welcome</b> .....	<b>2</b>
<b>Contents</b> .....	<b>3</b>
<b>Safety Warnings</b> .....	<b>4</b>
Important Safety Instructions .....	4
Safety Precautions.....	7
<b>Function Overview</b> .....	<b>9</b>
Control Panel.....	9
Rear Panel.....	10
Unimote.....	11
<b>About Your HD LED TV</b> .....	<b>13</b>
Features.....	13
Power Source.....	13
<b>Before Operation</b> .....	<b>14</b>
What's in the Box .....	14
Prepare your Remote Control.....	14
<b>Getting Started</b> .....	<b>15</b>
<b>Change Settings</b> .....	<b>16</b>
Setup Settings.....	16
Picture Settings .....	19
Sound Settings .....	20
Time Settings.....	21
Lock Settings.....	22
Channel Settings.....	25
PC Settings.....	26
USB Mode.....	28
<b>Troubleshooting</b> .....	<b>29</b>
<b>Specifications</b> .....	<b>30</b>

# Safety Warnings

	<b>CAUTION</b> RISK OF ELECTRIC SHOCK DO NOT OPEN	
<b>CAUTION:</b> TO REDUCE THE RISK OF ELECTRIC SHOCK, DO NOT REMOVE COVER (OR BACK). NO USER-SERVICEABLE PARTS INSIDE. REFER SERVICING TO QUALIFIED SERVICE PERSONNEL.		



This 'bolt of lightning' indicates uninsulated material within your unit which may cause an electric shock. For the safety of everyone in your household, please do not remove product covering.



The 'exclamation mark' calls attention to features within the enclosed literature to prevent operating and maintenance problems.



This equipment is a Class II or double insulated electrical appliance. It has been designed in such a way that it does not require a safety connection to electrical earth.

**WARNING:** To reduce the risk of fire or electric shock, this apparatus should not be exposed to rain/moisture or placed in the vicinity of objects filled with liquids (such as vases).

**CAUTION:** To prevent electric shock, fully insert the plug. For regions with polarized plugs: Please match wide blade to wide slot.

## Important Safety Instructions

1. Read these instructions.
2. Keep these instructions.
3. Heed all warnings.
4. Follow all instructions.
5. Do not use this apparatus near water.
6. Clean only with a dry cloth.

7. Do not block any of the ventilation openings. Install in accordance with the manufacturer's instructions.
8. Do not install near any heat sources such as radiators, heat registers, stoves or other apparatus (including amplifiers) that produce heat.
9. Do not defeat the safety purpose of the polarized or grounding-type plug. A polarized plug has two blades with one wider than the other. A grounding type plug has two blades and a third grounding prong. The wide blade or the third prong are provided for your safety. When the provided plug does not fit into your outlet, consult an electrician for replacement of the obsolete outlet.
10. Protect the power cord from being walked on or pinched, particularly at plugs, convenience receptacles and the point where they exit from the apparatus.
11. Only use attachments/accessories specified by the manufacturer.
12. Use only with a cart, stand, tripod, bracket or table specified by the manufacturer or sold with the apparatus. When a cart is used, use caution when moving the cart/apparatus to avoid injury from tip-over.
13. Unplug this apparatus during lightning storms or when unused for long periods of time.
14. Refer all servicing to qualified service personnel. Servicing is required when the apparatus has been damaged in any way, such as if the power-supply cord or plug is damaged, liquid has been spilled or objects have fallen into the apparatus, or when the apparatus has been exposed to rain or moisture, does not operate normally, or has been dropped.
15. Apparatus should not be exposed to dripping or splashing, and objects filled with liquids, such as vases, should not be placed on the apparatus.





# Safety Warnings

16. An outside antenna system should not be located in the vicinity of overhead power lines or other electric light or power circuits, or where it can fall into such power lines or circuits. When installing an outside antenna system, extreme care should be taken to eliminate touching power lines or circuits as contact might be fatal.
17. Do not overload wall outlets, extension cords, or integral convenience receptacles as this can result in a risk of fire or electric shock.
18. Never push objects of any kind into this product through openings as they may touch short-out parts or dangerous voltage points that could result in a fire or electric shock. Never spill liquid of any kind on the product.
19. If an outside antenna is connected to the television equipment, be sure the antenna system is grounded so as to provide some protection against voltage surges and built up static charges. Section 810 of the National Electrical Code provides information with respect to proper grounding of the mast and supporting structure, grounding of the lead-in wire to an antenna discharge unit, size of grounding conductors, location of antenna discharge unit, connection to grounding electrodes, and requirements for the grounding electrodes.

20. NOTE TO CABLE/TV INSTALLER: This reminder is provided to call the CATV system installer's attention to Article 820-40 of the National Electric Code (U.S.A.). The code provides guidelines for proper grounding and, in particular, specifies that the cable ground shall be connected to the grounding system of the building, as close to the point of the cable entry as practical.
21. When replacement parts are required, be sure the service technician uses replacement parts specified by the manufacturer or those that have the same characteristics as the original part. Unauthorized substitutions may result in fire, electric shock or other hazards.
22. Upon completion of any service or repairs to this unit, ask the service technician to perform safety checks to determine that the unit is in proper operating condition.
23. When you connect the product to other equipment, turn off the power and unplug from the wall outlet. Failure to do so may cause an electric shock and serious personal injury. Read the owner's manual of the other equipment carefully and follow the instructions when making any connections.
24. Sudden high volume may cause hearing or speaker damage. When you use headphones (if the unit is equipped with a headphone jack), keep the volume at a moderate level. If you use headphones continuously with high volume, you may suffer hearing damage.
25. Do not allow the product to output distorted sound for extended periods of time. This may cause speaker overheating and fire.
26. The socket-outlet must be installed near the unit and easily accessible.
27. The mains plug is used as the disconnect and shall remain readily operable.

EXAMPLE OF ANTENNA GROUNDING AS PER THE NATIONAL ELECTRICAL CODE

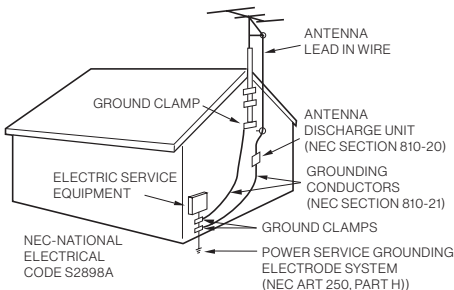

# Safety Warnings

English

28. Batteries (battery pack or installed batteries) should not be exposed to excessive heat such as direct sunlight, fire or other heat sources.

## CONDENSATION

Moisture will form in the operating section of the unit if the unit is brought from cool surroundings into a warm room or if the temperature of the room rises suddenly. When this happens the unit's performance will be impaired. To prevent this, let the unit stand in its new surroundings for about an hour before switching on, or make sure the room temperature rises gradually.

Condensation may also form during the summer if the unit is exposed to the breeze from an air conditioner. In such cases, change the location of the unit.

## HOW TO HANDLE THE LCD PANEL

- Do not press hard or jolt the LCD panel. It may cause the LCD panel glass to break and injury may occur.
- If the LCD panel is broken, make absolutely sure you do not touch the liquid in the panel. This may cause skin inflammation.
- If the liquid gets in your mouth, immediately rinse and consult with your doctor. Also, if the liquid gets in your eyes or touches your skin, consult your doctor after rinsing for at least 15 minutes in clean water.

## Possible Adverse Effects on LCD Panel:

If a fixed (non-moving) pattern remains on the LCD panel for long periods of time, the image can become permanently engrained and cause subtle but permanent ghost images. This type of damage is NOT COVERED BY YOUR WARRANTY. Never leave your LCD panel on for long periods of time while it is displaying the following formats or images:

- Fixed images, such as stock tickers, video game patterns, TV station logos and websites.
- Special formats that do not use the entire screen. For example, viewing letterbox style (16:9) media on a normal (4:3) display (black bars at top and bottom of screen); or viewing normal style (4:3) media on a wide screen (16:9) display (black bars on left and right sides of screen).

The following symptoms are not signs of malfunction but technical limitation. Therefore we disclaim any responsibility for these symptoms.

- LCD panels are manufactured using an extremely high level of precision technology, however sometimes parts of the screen may be missing picture elements or have luminous spots. This is not a sign of a malfunction.
- Do not install the LCD panel near electronic equipment that produces electromagnetic waves. Some equipment placed too close to LCD may cause interference.
- Effect on infrared devices – there may be interference while using infrared devices such as infrared cordless headphones.

**Power source:** This LED TV is designed to operate on 100-240 volt 50/60 Hz, AC current. Insert the power cord into a 100-240 volt 50/60 Hz outlet.

To prevent electric shock, do not use the LED TV's (polarized) plug with an extension cord, receptacle, or other outlet unless the blades and ground terminal can be fully inserted to prevent blade exposure.

**Warning:** To reduce the risk of fire or electric shock, do not expose this apparatus to rain or moisture.

# Safety Warnings

**Caution:** Never remove the back cover of the LED TV as this can expose you to very high voltages and other hazards. If the TV does not operate properly, unplug the LED TV and call your authorized dealer or service center.

Adjust only those controls that are covered in the instructions, as improper changes or modifications not expressly approved by Furrion could void the user's warranty.

## COMPLIANCE

### FCC Statement

**Note:** This equipment has been tested and found to comply with the limits for a Class B digital device, pursuant to Part 15 of the FCC Rules. These limits are designed to provide reasonable protection against harmful interference in a residential installation. This equipment generates, uses and can radiate radio frequency energy and, if not installed and used in accordance with the instructions, may cause harmful interference to radio communications.

However, there is no guarantee that interference will not occur in a particular installation. If this equipment does cause harmful interference to radio or television reception, which can be determined by turning the equipment off and on, the user is encouraged to try to correct the interference by one or more of the following measures:

- Reorient or relocate the receiving antenna.
- Increase the separation between the equipment and receiver.
- Connect the equipment into an outlet on a circuit different from that to which the receiver is connected.
- Consult the dealer or an experienced radio/TV technician for help.

**WARNING:** Changes or modifications to this unit not expressly approved by the party responsible for compliance could void the user's authority to operate this equipment under FCC Rules.

This device complies with part 15 of the FCC Rules. Operation is subject to the following two conditions:

1. This device may not cause harmful interference.
2. This device must accept any interference received, including interference that may cause undesired operation.

## Safety Precautions

**WARNING:** Never place a television set in an unstable location. A television set may fall, causing serious personal injury or death. Many injuries, particularly to children, can be avoided by taking simple precautions such as:

- Using cabinets or stands recommended by the manufacturer of the television set.
- Only using furniture that can safely support the television set.
- Ensuring the television set is not overhanging the edge of the supporting furniture.
- Not placing the television set on tall furniture (for example, cupboards or bookcases) without anchoring both the furniture and the television set to a suitable support.
- Not placing the television set on cloth or other materials that may be located between the television set and supporting furniture.
- Educating children about the dangers of climbing on furniture to reach the television set or its controls.

If your existing television set is being retained and relocated, the same considerations as above should be applied.

# Safety Warnings

English

The unit emits heat when in operation. Do not place any covers or blankets on the unit, this may cause overheating. Do not block ventilation holes, or set up near radiators. Do not place in direct sunlight. When placing on a shelf, leave 4 inches (10 cm) free space around the entire unit.

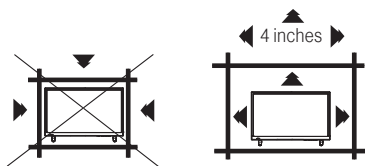

## Notes when mounting the LED TV on the wall

If the unit is to be mounted on the wall, contact the retailer where you purchased the LED TV for advice, and have the equipment professionally installed. Incomplete or improper installation may cause injury to you and/or damage to the LED TV.

### VESA MOUNTING PATTERN

Model	Width mm	Height mm	Screw Size	Quantity
FFDFD24R1A	200	100	PM4*7mm	4

### WARNING:

- Do not use this TV with wall mounts that allow the TV to tilt vertically. Vertical tilting wall mounts may cause structural damage to the TV.
- Use ONLY fixed or horizontal swiveling wall mounts with this TV.

### Notice for TV Cabinet

If the unit is to be mounted on a cabinet smaller than the length of the unit, it could result in an unstable location. The unit may tumble over, making a risk of personal, possibly fatal injury. This would also damage the product seriously. Accordingly, Furrion accepts no responsibility or liability for any injuries or property damage resulting from the improper installation.

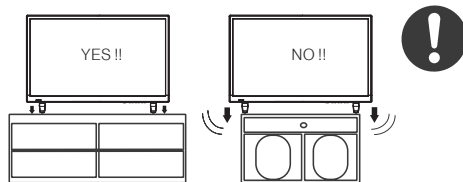

# Function Overview

## Control Panel

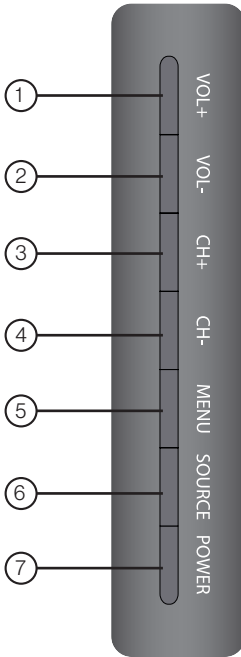

1	<b>VOL+</b>	Press to increase volume
2	<b>VOL-</b>	Press to decrease volume
3	<b>CH+</b>	Press to skip to the next channel
4	<b>CH-</b>	Press to skip to the previous channel
5	<b>MENU</b>	Press to enter the main menu
6	<b>SOURCE</b>	Press to select the input source
7	<b>POWER</b>	Press to switch the TV on/off

\* Please note that the button layout of the controls may vary from model to model.

# Function Overview

## Rear Panel

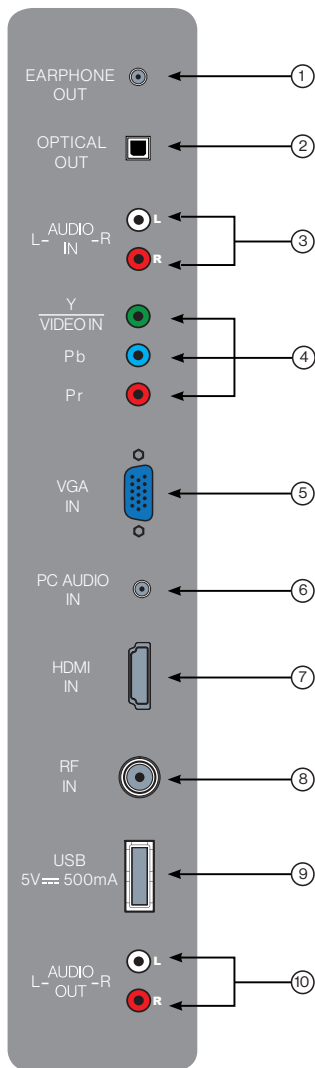

①	<b>EARPHONE OUT</b>	Connects to the <b>3-conductor (TRS)</b> phone connector of an earphone. Compatibility with earphones with 4-conductor (TRRS) phone connectors is not guaranteed.
②	<b>OPTICAL OUT</b>	Connects to the <b>OPTICAL AUDIO IN</b> port of an audio device.
③	<b>L-AUDIO IN-R</b>	Connects to the <b>AUDIO OUT</b> ports of a DVD Player, Cable Box or other compatible device.
④	<b>Y/VIDEO IN</b> <b>P<sub>b</sub></b> <b>P<sub>r</sub></b>	Connects to the <b>COMPONENT VIDEO OUT</b> ports of a DVD Player, Cable Box or other compatible device.
⑤	<b>VGA IN</b>	Connects to the <b>VGA OUT</b> port of a PC to use the TV as a monitor.
⑥	<b>PC AUDIO IN</b>	Connects to the <b>AUDIO OUT</b> port of a PC.
⑦	<b>HDMI IN</b>	Connects to the <b>HDMI OUT</b> port of a DVD Player, Games Console, Cable Box or other HDMI device.
⑧	<b>RF IN</b>	Connects to the <b>ANTENNA, CABLE, or CABLE BOX.</b>
⑨	<b>USB</b>	USB Port : view pictures and listen to MP3 via a compatible USB stick
⑩	<b>L-AUDIO OUT-R</b>	Connects to the <b>AUDIO IN</b> ports of an audio device

\* The configuration of the connection ports may vary from model to model.

# Function Overview



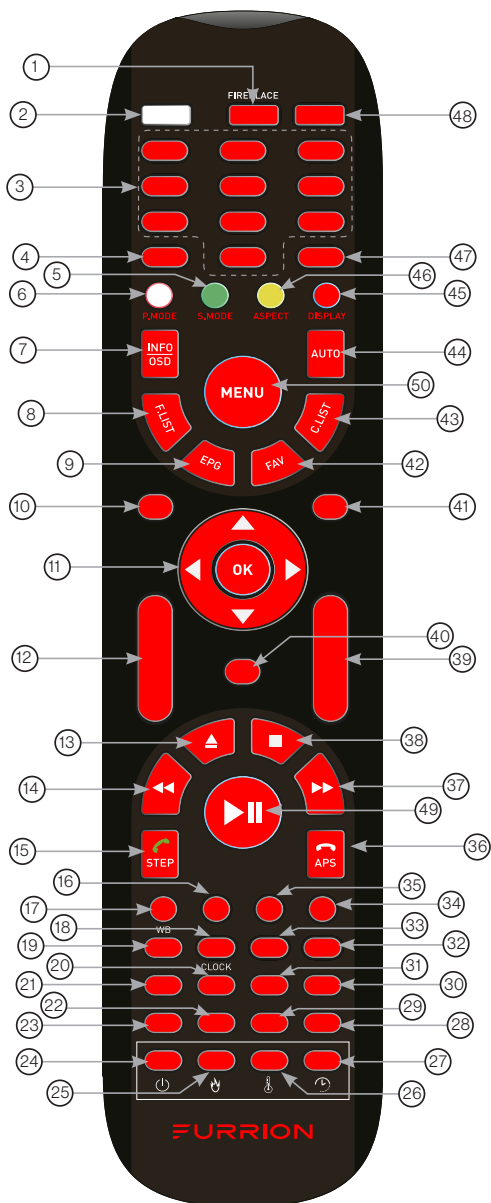



## Unimote



No.	Button	Function
①	<b>TV</b>	Switches to TV mode.
	<b>FIREPLACE</b>	Selects Furrion Fireplace remote control functions. * Please refer to your Furrion Fireplace manual for more information.
②		Press to turn the TV/ Entertainment System on/off.
③	<b>NUMBER BUTTONS</b>	Enters numbers or select channels.
④		Toggles between single & double digit input.
⑤	<b>S.MODE</b>	Cycles through sound modes.
⑥	<b>P.MODE</b>	Cycles through picture modes.
⑦	<b>INFO/OSD</b>	Under TV mode, press to display information on the selected TV channel. Under Stereo mode, press to display DVD playback status.
⑧	<b>F.LIST</b>	Displays the favorites list.
⑨	<b>EPG</b>	Displays the program guide.
⑩	<b>SOURCE</b>	Cycles through input sources.
⑪	<b>NAVIGATION /OK BUTTONS</b>	Navigates within a menu; Press <b>OK</b> to confirm your selection.
⑫	<b>VOL+/-</b>	Increases/decreases volume.
⑬		Ejects DVD/ CD.
⑭		During playback, press to select the previous track/chapter; Press and hold to rewind; Automatic or Manual tuning in radio mode.
⑮	<b>STEP</b>	Press to forward frame by frame during DVD/ VCD playback. Dial or accept a call (when the system is connected to a cell phone).

# Function Overview

No.	Button	Function
16	<b>DVD/USB</b>	Selects DVD/USB.
17	<b>AM/FM</b>	Selects AM/FM/WB Radio.
18	<b>SLEEP/CLOCK</b>	Sets the sleep timer.
19	<b>MTS/AUDIO</b>	Cycles through MTS sound modes.
20	<b>RDM</b>	Toggles random playback mode on & off.
21	<b>RPT</b>	Press to select repeat playback modes.
22	<b>SEARCH/GOTO</b>	Jumps to a specific time on a DVD/VCD/MP3/WMA or CD.
23	<b>ZOOM</b>	Press to enlarge screen images.
24	<b>SEL</b>	Toggles between Volume, Bass, Treble & Balance; Hours & Minutes for adjusting.
25	<b>LOC*/SLOW</b>	Toggles radio reception strength; Press to start slow motion playback.
26	<b>ST#/ANGLE</b>	Toggles Stereo & Mono sound; Switches viewing angles on compatible media.
27	<b>EQ</b>	Toggles the sound mode Cinema, Rock, Classic & Flat.
28	<b>SUBT</b>	Press to display subtitles on compatible media; Repeatedly press to cycle through subtitle options.
29	<b>PBC/TITLE</b>	Displays DVD/VCD Title lists/ Toggles PBC (Play Back Control) on & off.
30	<b>PROG</b>	Uses to start the programmed playback function.
31	<b>A-B</b>	Press to start the A-B repeat function (playback loop of a segment of track).
32	<b>SETUP</b>	Enters the Setup menu for the entertainment system.

No.	Button	Function
33	<b>CC</b>	Toggles Closed Captions On & Off.
34	<b>AV</b>	Selects AV Mode.
35	<b>AUX/ARC</b>	Selects AUX/ ARC Mode.
36	 <b>APS</b>	Press to scan radio stations; A brief press searches through each stored station. Press & hold to scan and store the 6 strongest stations. Ends or rejects a call (when the system is connected to a cell phone).
37		During playback, press to select the next track/ chapter. Press and hold to fast forward. Automatic or Manual tuning in radio mode.
38		Stops playback.
39	<b>CH+/-</b>	Channel Up/Down.
40		Toggles audio On or Off.
41	<b>EXIT</b>	Exits the current menu.
42	<b>FAV</b>	Displays the channel list.
43	<b>C.LIST</b>	Displays the channel list.
44	<b>AUTO</b>	Automatically adjusts the picture in PC mode.
45	<b>DISPLAY</b>	Toggles on screen on the selected source On & Off.
46	<b>ASPECT</b>	Cycles through available display aspect ratios.
47		Toggles between the current and previous channels.
48	<b>STEREO</b>	Switches to Stereo mode.
49		Starts, Pauses or restarts playback.
50	<b>MENU</b>	Enters the main menu.



# About Your HD LED TV

## Features

---

**Integrated Digital Tuner** - You can view digital broadcasts without using a Digital TV Set-Top Box.

**Closed Caption Decoder With Full Text Mode** - Displays text captions or full screen text on the screen for hearing impaired viewers.

**Picture Adjustments Using The Remote Control** - The On-Screen display allows precise remote control adjustment of BRIGHTNESS, CONTRAST, COLOR, TINT and SHARPNESS.

**Programmable TV Sleep Timer** - Operable from the remote control, the TV can be programmed for up to 240 minutes to turn off automatically.

**On-Screen 3 Language Display** - You can select one of 3 languages, English, Spanish or French for on-screen programming.

**HDMI/Component Video Jacks** - A VCR, DVD player, satellite receiver or other audio/video component can be connected to this unit.

## Power Source

---

### NOTE:

- Please make sure to insert the cord securely at both the LED TV and the wall outlet.
- The AC Cord has a polarized type AC line plug. If the supplied AC cord does not match your AC outlet, contact a qualified electrician.

### WARNING:

- DO NOT CONNECT THIS UNIT TO THE POWER USING ANY DEVICE OTHER THAN THE SUPPLIED AC CORD. DOING SO MAY CAUSE FIRE, ELECTRIC SHOCK, OR DAMAGE.
- DO NOT USE WITH A VOLTAGE OTHER THAN THE POWER VOLTAGE SPECIFIED. DOING THIS COULD CAUSE FIRE, ELECTRICAL SHOCK, OR DAMAGE.

### CAUTION:

- WHEN THIS UNIT IS NOT BEING USED FOR EXTENDED PERIODS OF TIME (E.G., AWAY ON A TRIP), IN THE INTEREST OF SAFETY, BE SURE TO UNPLUG IT FROM THE AC OUTLET.
- DO NOT PLUG/UNPLUG THE AC CORD WHEN YOUR HANDS ARE WET. DOING SO MAY CAUSE ELECTRIC SHOCK.
- IF YOU NEED TO REPLACE THE SUPPLIED AC ADAPTER OR AC CORD, THE SPECIFIED ONE IS RECOMMENDED. CONTACT YOUR DEALER TO PURCHASE A FACTORY REPLACEMENT.

# Before Operation

## What's in the Box

Thanks for purchasing this Furrion HD LED TV. This manual will help you set up and begin using your TV.

First, check the contents of your box with the parts checklist below:

- HD LED TV
- Unimote
- AAA battery × 2
- Quick Start Guide
- Warranty Leaflet
- Warning Card

Now you can get started!

## Prepare your Remote Control

### BATTERY INSTALLATION

1. Open battery compartment cover.

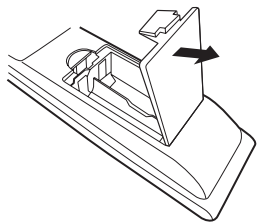

2. Install two AAA batteries.

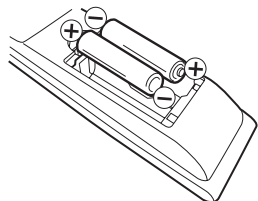

3. Close the cover of the battery compartment.

**NOTE:** Use two “AAA” size batteries. The batteries may last approximately one year depending on how much the remote control is used. For best performance, it is recommended that batteries should be replaced on a yearly basis, or when the remote operation becomes erratic. Do not mix old and new batteries or different types.

### BATTERY PRECAUTIONS

These precautions should be followed when using batteries in this device:

- Use only the size and type of batteries specified.
- Be sure to follow the correct polarity when installing the batteries as indicated in the battery compartment. Reversed batteries may cause damage to the device.
- Do not mix different types of batteries together (e.g. Alkaline and Carbon-zinc) or old batteries with fresh ones.
- If the device is not to be used for a long period of time, remove the batteries to prevent damage or injury from possible battery leakage.
- Do not try to recharge batteries not intended to be recharged; they can overheat and rupture. (Follow battery manufacturer's directions.)
- Please use caution when inserting batteries to avoid battery damage. If the spring terminal in the remote control remains in contact with a side of a damaged battery it can cause a short circuit. Never use damaged batteries as they can become very hot and are dangerous.

# Getting Started

The **Setup Wizard** window appears the first time you turned on the TV. It will assist you to configure the TV and scan for available channels.

**IMPORTANT:** Make sure the antenna or cable TV system connection is made.

1. Press **POWER** button on the TV control panel or  button on the remote control to switch on the TV. The power indicator will change to green. The **Setup Wizard** window appears on the screen.  
**NOTE:** It may take a few seconds before the **Setup Wizard** window appears on the screen.
2. Use **▲** or **▼** key to highlight **TV Location**, then press **◀** or **▶** to select **Home Mode** or **Store Mode**.  
**NOTE:** When you select **Store Mode** it will remind you **Store Mode** consumes more energy. Select **Yes** to enter or **No** to cancel.  
Press **▲** or **▼** to highlight **Go to next step**, press **OK** or **▶** to go to the next step.

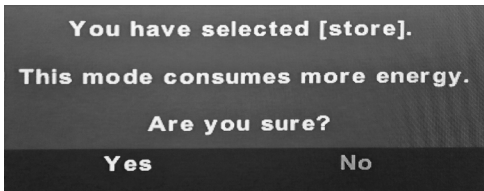

3. Use **▲** or **▼** key to highlight **Menu Language**, then press **◀** or **▶** to select the desired language.  
Press **▲** or **▼** to highlight **Go to next step**, press **OK** or **▶** to go to the next step.



4. Use **▲** or **▼** key to highlight **Time Zone**, then press **◀** or **▶** to select desired time zone. Use **▲** or **▼** key to highlight **Daylight Saving Time**, then press **◀** or **▶** to select **On** or **Off**. Use **▲** or **▼** key to highlight **Time Format**, then press **◀** or **▶** to select **12-hour** or **24-hour**. Press **▲** or **▼** to highlight **Go to next step**, press **OK** or **▶** to go to the next step.



5. Use **▲** or **▼** key to highlight **Air/Cable**, then press **◀** or **▶** to select **Air** or **Cable** base on your connection.  
Press **▲** or **▼** to highlight **Go to next step**, press **OK** or **▶** to start the auto scan.



The Setup Wizard will scan for available channels automatically. The scanning may take some time.

# Change Settings

## Setup Settings

1. Press **MENU** button, the setup window will appear on the screen.
2. Use ◀ or ▶ to highlight **Setup** mode.
3. Use ▲ or ▼ to highlight the item you would like to reset, then press ◀ or ▶ to select the settings.
4. Press **MENU** to return to the previous menu or press **EXIT** at any time to exit the setting.



## Setup Menu

<b>Menu Language</b>	Selects the menu language	Press ◀ or ▶ to select <b>English, Français</b> or <b>Español</b> .
<b>Transparent</b>	Controls the transparency level of the menu	Press ◀ or ▶ to select <b>0% / 25% / 50% / 75% / 100%</b> .
<b>OSD Timeout</b>	Set the time that the OSD stays on the screen	Press ◀ or ▶ to select <b>5 S / 15 S / 30 S / 45 S / 60 S</b> .

# Change Settings

## Setup Menu

Closed Caption	Configures Closed Caption functions	CC Mode	Press ◀ or ▶ to select <b>CC On</b> , <b>CC Off</b> or <b>CC On Mute</b> .	
		Analog CC	Press ◀ or ▶ to select <b>CC1</b> , <b>CC2</b> , <b>CC3</b> , <b>CC4</b> , <b>Text 1</b> , <b>Text 2</b> , <b>Text 3</b> or <b>Text 4</b> .	
		Digital CC	Press ◀ or ▶ to select <b>Off</b> , <b>Service1</b> , <b>Service 2</b> , <b>Service 3</b> , <b>Service 4</b> , <b>Service 5</b> or <b>Service 6</b> .	
		Option * Press <b>OK</b> or ▶ to enter the sub menu	Mode	Press ◀ or ▶ to select <b>Default</b> or <b>Custom</b> .
			Font Style	Press ◀ or ▶ to select <b>Default</b> , <b>Font 0</b> , <b>Font 1</b> , <b>Font 2</b> , <b>Font 3</b> , <b>Font 4</b> , <b>Font 5</b> , <b>Font 6</b> or <b>Font 7</b> .
			Font Size	Press ◀ or ▶ to select <b>Default</b> , <b>Normal</b> , <b>Large</b> or <b>Small</b> .
			Font Edge Style	Press ◀ or ▶ to select <b>Default</b> , <b>None</b> , <b>Raised</b> , <b>Depressed</b> , <b>Uniform</b> , <b>Left Shadow</b> or <b>Right Shadow</b> .
			Font Edge Color	Press ◀ or ▶ to select <b>Default</b> , <b>Black</b> , <b>White</b> , <b>Red</b> , <b>Green</b> , <b>Blue</b> , <b>Yellow</b> , <b>Magenta</b> or <b>Cyan</b> .
			FG Color	Press ◀ or ▶ to select <b>Default</b> , <b>White</b> , <b>Red</b> , <b>Green</b> , <b>Blue</b> , <b>Yellow</b> , <b>Magenta</b> or <b>Cyan</b> .
			BG Color	Press ◀ or ▶ to select <b>Default</b> , <b>Black</b> , <b>Red</b> , <b>Green</b> , <b>Blue</b> , <b>Yellow</b> , <b>Magenta</b> or <b>Cyan</b> .
FG Opacity	Press ◀ or ▶ to select <b>Default</b> , <b>Solid</b> , <b>Flashing</b> , <b>Translucent</b> or <b>Transparent</b> .			
BG Opacity	Press ◀ or ▶ to select <b>Default</b> , <b>Solid</b> , <b>Flashing</b> , <b>Translucent</b> or <b>Transparent</b> .			
Source Label	Allows labeling of input sources	TV	Press ◀ or ▶ to select <b>Custom</b> , <b>Default</b> , <b>Antenna</b> , <b>Cable</b> , <b>Satellite</b> , <b>DTV</b> , <b>DVD</b> , <b>Blu-ray</b> , <b>HD-DVD</b> , <b>XBOX</b> , <b>Wii</b> , <b>PS3</b> , <b>Game</b> , <b>Computer</b> , <b>VCR</b> or <b>DV</b> . *The configuration of the connection ports may vary from model to model.	
		AV		
		Component		
		HDMI1		
		HDMI2		
		HDMI3		
		PC		
Media				

# Change Settings

## Setup Menu

<b>Other Settings</b>	<b>Blue Screen</b>	Press ◀ or ▶ to select <b>On</b> or <b>Off</b> .	
	<b>Audio Only</b>	Press ◀ or ▶ to select <b>On</b> or <b>Off</b> .	
<b>Restore Default</b>	Resets settings to factory defaults	Press ◀ or ▶ to select <b>Yes</b> or <b>No</b> .	
<b>Setup Wizard</b>	Starts the Setup Wizard	See Page "Getting Started".	
<b>CEC</b>	Configures CEC functions	<b>CEC Control</b>	Press ◀ or ▶ to select <b>Off</b> or <b>On</b> .
		<b>Device Auto Power Off</b>	Press ◀ or ▶ to select <b>Off</b> or <b>On</b> . * If On, when the TV is turned off, all HDMI CEC connected devices will go into standby.
		<b>TV Auto Power On</b>	Press ◀ or ▶ to select <b>Off</b> or <b>On</b> . * If On, when a HDMI CEC connected device is enabled, the TV will turn on and switch to the source that is connected to the device.
		<b>Audio Receiver (ARC)</b>	Press ◀ or ▶ to select <b>Off</b> or <b>On</b> . * If On, the TV will output audio to an ARC compatible connected device.
		<b>Device Lists</b>	Lists all connected CEC devices.
		<b>Connect</b>	Connects to devices on the CEC devices.
		<b>Root Menu</b>	Shows the root menu of connected devices.

# Change Settings

## Picture Settings

1. Press **MENU** button, the setup window will appear on the screen.
2. Use ◀ or ▶ to highlight **Picture** mode.
3. Use ▲ or ▼ to highlight the item you would like to reset, then press ◀ or ▶ to select the settings.
4. Press **MENU** to return to the previous menu or press **EXIT** at any time to exit the setting.

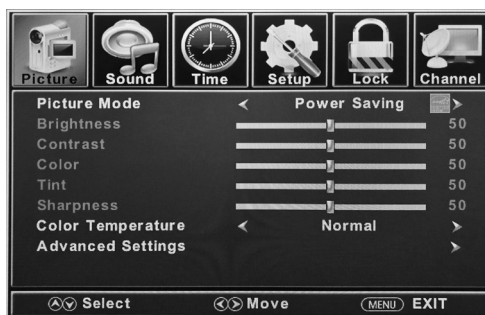

### Picture Menu

<b>Picture Mode</b>	Selects the display mode	Press ◀ or ▶ to select <b>Power Saving / Standard / Dynamic, Soft or User</b> .	
<b>Brightness</b>	Controls the brightness level of the picture	Press ◀ or ▶ to change the brightness. * Only adjustable when "Picture Mode" is in "User" mode.	
<b>Contrast</b>	Controls the contrast level of the picture	Press ◀ or ▶ to change the contrast. * Only adjustable when "Picture Mode" is in "User" mode.	
<b>Color</b>	Controls the color level of the picture	Press ◀ or ▶ to change the color. * Only adjustable when "Picture Mode" is in "User" mode.	
<b>Tint</b>	Controls picture tint	Press ◀ or ▶ to change the tint. * Only available under NTSC mode.	
<b>Sharpness</b>	Controls the sharpness of the picture	Press ◀ or ▶ to change the sharpness. * Only adjustable when "Picture Mode" is in "User" mode.	
<b>Color Temperature</b>	Selects the color mode	Press ◀ or ▶ to select <b>Normal, Warm or Cool</b> .	
<b>Advanced Settings</b>	Advanced picture settings	<b>Aspect</b>	Press ◀ or ▶ to select <b>Wide, Zoom, Cinema or Normal</b> .
		<b>Noise Reduction</b>	Press ◀ or ▶ to select <b>Middle, High, Off or Low</b> .
		<b>Dynamic Contrast</b>	Press ◀ or ▶ to select <b>On or Off</b> .

# Change Settings

## Sound Settings

1. Press **MENU** button, the setup window will appear on the screen.
2. Use ◀ or ▶ to highlight **Sound** mode.
3. Use ▲ or ▼ to highlight the item you would like to reset, then press ◀ or ▶ to select the settings.
4. Press **MENU** to return to the previous menu or press **EXIT** at any time to exit the setting.

**NOTE:** The display menu may vary while different input source is selected.



### Sound Menu

<b>Equalizer</b>	Controls the levels of various sound frequencies	Press ◀ or ▶ to select <b>Standard, Music, Movie, Sports</b> or <b>User</b> .		
		<b>User</b>	Press ▲ or ▼ to select <b>200 Hz, 500 Hz, 1.5K Hz, 5K Hz, 10K Hz</b> or <b>Balance</b> .	
<b>MTS</b>	Controls the Multi-Channel TV Sound (Analog broadcasts only)	Press ◀ or ▶ to select <b>Stereo, SAP</b> (Secondary Audio when available) or <b>Mono</b> .		
<b>Audio Languages</b>	If available on digital broadcast, this selects the audio language.	Press ◀ or ▶ to select <b>English, French</b> or <b>Spanish</b> .		
<b>Digital Audio Output</b>	Selects the Digital Audio Output mode	Press ◀ or ▶ to select <b>RAW, PCM</b> or <b>Off</b> .		
<b>AVL</b>	Automatic Volume Level - increases or decreases the TV volume to a fixed level	Press ◀ or ▶ to select <b>On</b> or <b>Off</b> .		
<b>Voice Guidance</b>	Controls the Voice Guide functions	<b>Voice Guide</b>	<b>Voice Guidance</b>	Press ◀ or ▶ to set as <b>On</b> or <b>Off</b> .
			<b>Volume</b>	Press ◀ or ▶ to select <b>Low, Middle</b> or <b>High</b> . * Only available after <b>Voice Guidance</b> was set as <b>On</b> mode.
			<b>Speed</b>	Press ◀ or ▶ to select <b>Slow, Normal</b> or <b>Fast</b> . * Only available after <b>Voice Guidance</b> was set as <b>On</b> mode.
			<b>Pitch</b>	Press ◀ or ▶ to select <b>Low, Middle</b> or <b>High</b> . * Only available after <b>Voice Guidance</b> was set as <b>On</b> mode.
<b>Video Description</b>	Controls the video description function	Press ◀ or ▶ to set as <b>On</b> or <b>Off</b> .		



# Change Settings

## Time Settings

1. Press **MENU** button, the setup window will appear on the screen.
2. Use ◀ or ▶ to highlight **Time** mode.
3. Use ▲ or ▼ to highlight the item you would like to reset, then press ◀ or ▶ to select the settings.
4. Press **MENU** to return to the previous menu or press **EXIT** at any time to exit the setting.



### Time Menu

<b>Sleep Timer</b>	Sets a period of time to auto switch off the TV	Press ◀ or ▶ to select <b>Off, 5min, 10min, 15min, 30min, 60min, 90min, 120min, 180min or 240min.</b>
<b>Time Zone</b>	Sets the time zone	Press ◀ or ▶ to select <b>Pacific, Alaska, Hawaii, Samoa, Newfoundland, Atlantic, Eastern, Central or Mountain.</b>
<b>Daylight Saving Time</b>	Toggles daylight saving	Press ◀ or ▶ to set as <b>On or Off.</b> * Only available under TV channel.
<b>Time Format</b>	Select the time display format	Press ◀ or ▶ to set as <b>12-hour or 24-hour.</b>
<b>Auto Clock</b>	Sets automatic time adjustment	Press ◀ or ▶ to set as <b>On or Off.</b>
<b>Clock</b>	Displays the current date and time	

# Change Settings

## Lock Settings

1. Press **MENU** button, the setup window will appear on the screen.
2. Use ◀ or ▶ to highlight **Lock** mode.
3. Use ▲ or ▼ to highlight **Enter Password** and input **“0000”** to enter the setup window.
4. Use ▲ or ▼ to highlight the item you would like to reset, then press ◀ or ▶ to select the settings.
5. Press **MENU** to return to the previous menu or press **EXIT** at any time to exit the setting.

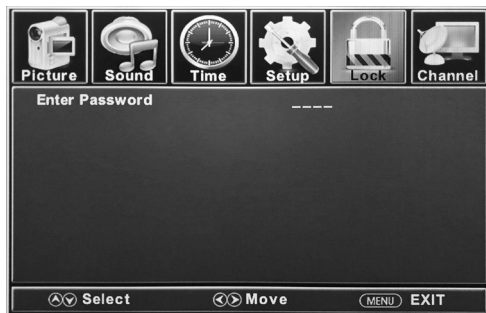

## Lock Menu

<b>Change Password</b>	Changes the User Password	Press ▼ to highlight <b>Enter Password</b> . Use the <b>Number Buttons (0-9)</b> to enter the password, and the <b>Lock</b> setup window will appear. * Default password is <b>0000</b> . * If you forgot the password, use <b>8888</b> to enter any locked menu.
<b>System Lock</b>	Password locks the system	Press ◀ or ▶ to set as <b>On</b> or <b>Off</b> .

# Change Settings

## Lock Menu

<b>Input Block</b>	Password locks inputs Press ◀ or ▶ to Block or Unblock.	<b>TV</b>	Press ◀ or ▶ to set as <b>Block</b> or <b>Unblock</b> .
		<b>AV</b>	Press ◀ or ▶ to set as <b>Block</b> or <b>Unblock</b> .
		<b>Component</b>	Press ◀ or ▶ to set as <b>Block</b> or <b>Unblock</b> .
		<b>HDMI 1</b>	Press ◀ or ▶ to set as <b>Block</b> or <b>Unblock</b> .
		<b>HDMI 2</b>	Press ◀ or ▶ to set as <b>Block</b> or <b>Unblock</b> .
		<b>HDMI 3</b>	Press ◀ or ▶ to set as <b>Block</b> or <b>Unblock</b> .
		<b>PC</b>	Press ◀ or ▶ to set as <b>Block</b> or <b>Unblock</b> .
		<b>Media</b>	Press ◀ or ▶ to set as <b>Block</b> or <b>Unblock</b> .
<b>US Rating</b>	Sets parental locks based on US rating system * Only available after <b>System Lock</b> was set as <b>On</b> mode	<b>TV</b>	Set the rating using age level and genre. Refer to <b>Age &amp; Genre</b> table for definition.
		<b>MPAA</b>	See <b>US Rating System</b> table.
<b>Canada Rating</b>	Sets parental locks based on Canadian rating system * Only available after <b>System Lock</b> was set as <b>On</b> mode	<b>Canada English</b>	See <b>Canadian Rating System</b> table.
		<b>Canada French</b>	See <b>Canadian Rating System</b> table.
<b>RRT Setting</b>	Sets parental locks based on Canadian rating system * Only available when the DTV code RRT traffic detected by the system	<b>Humor Level</b>	See <b>Canadian Rating System</b> table.
		<b>Intelligence level</b>	See <b>Canadian Rating System</b> table.
		<b>Erotic level 20CHARS</b>	See <b>Canadian Rating System</b> table.
<b>Reset RRT</b>	Restores to default RRT settings	Press <b>OK</b> or ▶ to enter the sub menu, then press ◀ or ▶ to select <b>Yes</b> or <b>No</b> .	

# Change Settings

English



Genre	
<b>ALL</b>	All
<b>FV</b>	Fantasy Violence
<b>V</b>	Violence
<b>S</b>	Sex
<b>L</b>	Language
<b>D</b>	Dialogue

US Rating System	
<b>Off</b>	All Children
<b>G</b>	All Ages
<b>PG</b>	Parental Guidance
<b>PG-13</b>	Parental Guidance below 13 years old
<b>R</b>	Parental Guidance below 17 years old
<b>NC-17</b>	17 Years old or above
<b>X</b>	Adults Only

Age	
<b>TV-Y</b>	All Children
<b>TV-Y7</b>	7 Years old or above
<b>TV-G</b>	General Audience
<b>TV-PG</b>	Parental Guidance
<b>TV-14</b>	14 Years old or above
<b>TV-MA</b>	17 Years old or above

Canadian Rating System	
<b>Off</b>	All Children
<b>C</b>	All Ages
<b>C8+</b>	Not suitable for children under the age of 8
<b>G</b>	General Audience
<b>PG</b>	Parental Guidance
<b>14+</b>	Not suitable for viewers under the age of 14
<b>18+</b>	Adult

# Change Settings

## Channel Settings

1. Press **MENU** button, the setup window will appear on the screen.
2. Use ◀ or ▶ to highlight **Channel** mode.
3. Use ▲ or ▼ to highlight the item you would like to reset, then press ◀ or ▶ to select the settings.
4. Press **OK** to confirm your selections or settings and enter the sub menus.
5. Press **MENU** to return to the previous menu or press **EXIT** at any time to exit the setting.



### Channel Menu

<b>Air/Cable</b>	Sets the reception type	Press ◀ or ▶ to select <b>Air</b> or <b>Cable</b> .
<b>Auto Scan</b>	Automatically scans for available channels	Press ◀ or ▶ to select <b>Yes</b> to start Automatically scanning channels or <b>No</b> to cancel.
<b>Favorite</b>	Adds Channels to the Favorite list	Press ▲ or ▼ to select a channel, then press ▶ or <b>OK</b> to select or deselect as a favorite.
<b>Channel List</b>	Lists available channels	Press <b>OK</b> or ▶ to list available channels.
<b>Show/Hide</b>	Selects the channel to be shown or hidden	Press ▲ or ▼ to select a channel, then press ▶ or <b>OK</b> to show or hide the channel.
<b>Channel Number</b>	Selects the channel number for labeling	Press ◀ or ▶ to select a channel.
<b>Channel Label</b>	Allows to define the name of channels	Press ▲ or ▼ to select a character, press ◀ or ▶ to navigate the characters. (Maximum of 7 characters)

# Change Settings

## PC Settings

The PC menu is only accessible when a PC is connected to the TV via the VGA connection.

**Note:** After connecting a PC, press **SOURCE** button and select **PC**. Press **OK** or **▶** to enter.

1. Press **MENU** button, the setup window will appear on the screen.
2. Use **◀** or **▶** to highlight **Setup** mode.
3. Use **▲** or **▼** to highlight **PC Settings** item, then press **OK** or **▶** to enter **PC Menu** table.
4. Use **▲** or **▼** to highlight the item you would like to reset, then press **◀** or **▶** to select the settings.
5. Press **MENU** to return to the previous menu or press **EXIT** at any time to exit the setting.

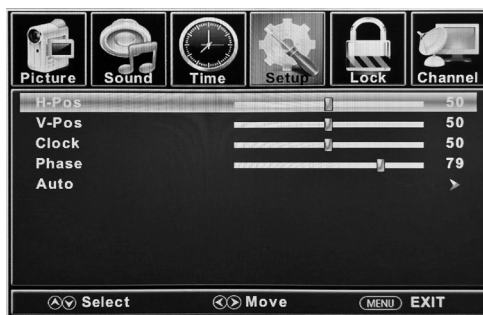
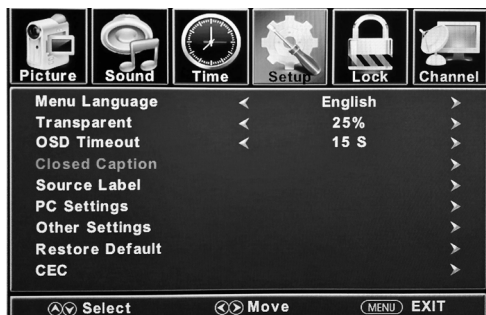

## PC Menu

<b>H-Pos</b>	Configures the horizontal position of the TV image.	Press <b>◀</b> or <b>▶</b> to move the screen horizontally.
<b>V-Pos</b>	Configures the vertical position of the TV image.	Press <b>◀</b> or <b>▶</b> to move the screen vertically.
<b>Clock</b>	Adjusts the pixel Clock (vertical) for a clearer image.	Press <b>◀</b> or <b>▶</b> to adjust the pixel clock vertically.
<b>Phase</b>	Adjusts the phase Clock (horizontal) for a clearer image.	Press <b>◀</b> or <b>▶</b> to adjust the phase clock horizontally.
<b>Auto</b>	Automatically adjusts the PC settings.	Press <b>OK</b> or <b>▶</b> to adjust all PC settings automatically.

# Change Settings

## PC MONITOR DISPLAY MODES

Mode	Resolution	Refresh Rate
VGA	640 X 480	60 / 75 Hz
VGA	720 X 400	70 Hz
VGA	1366 X 768	60 Hz
SVGA	800 X 600	60 / 75 Hz
XGA	1024 X 768	60 / 70 Hz / 75 Hz
WXGA	1280 X 720	60 Hz
WXGA	1360 X 768	60 Hz
SXGA	1280 X 1024	60 Hz
WXGA+	1440 X 900	60 Hz
WSXGA+	1680 X 1050	60 Hz
FHD	1920 X 1080	60 Hz

\* Please note that on non FHD TV's some functionality may be limited.

# Change Settings

## USB Mode

1. After connecting a flash drive, press **SOURCE** button and select **Media**. Press **OK** or **▶** to enter.
2. Use **▲** or **▶** to select to view **Photo** or **Music**. Press **OK** or **▶** to enter.
3. Use **▲** or **▼** to navigate the files or folders on the USB drive.
4. Press **MENU** to return to the previous menu or press **EXIT** at any time to exit the setting.

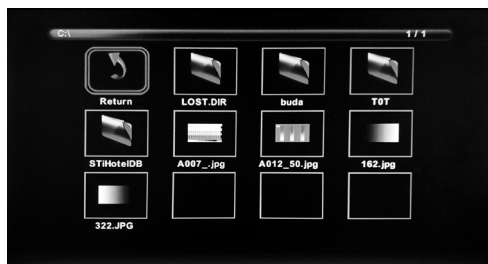
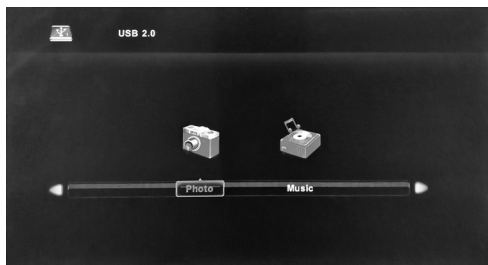

When viewing photos, you can use this photo viewer tool to control slide show, play music and show file information.

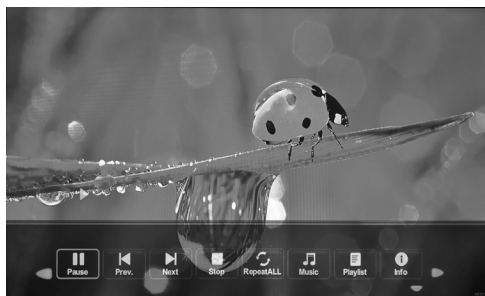

The photo viewer displays .jpg photo format files.

Playback of music is via this music player, which gives playback controls and information on the file.

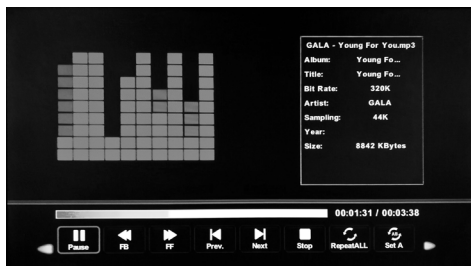

The music player plays MP3 audio format files.



# Troubleshooting

Problem	Solution/Issue
<b>TV does not operate</b>	<ul style="list-style-type: none"> <li>● Make sure the power cord is plugged in.</li> <li>● Try another AC outlet.</li> <li>● Power is off, check fuse or circuit breaker.</li> <li>● Unplug unit for an hour, then plug it back in.</li> </ul>
<b>Normal picture, but no sound</b>	<ul style="list-style-type: none"> <li>● Check the volume settings.</li> <li>● Sound muted? Press MUTE button.</li> <li>● Try another channel.</li> <li>● Check audio cable connections.</li> </ul>
<b>The remote control does not work</b>	<ul style="list-style-type: none"> <li>● Make sure the remote control is in range with no obstructions.</li> <li>● Check the batteries.</li> <li>● Correct operating mode set: TV, VCR etc.</li> </ul>
<b>Poor sound or no sound</b>	<ul style="list-style-type: none"> <li>● Station or Cable TV experiencing problems, tune to another station.</li> <li>● Check sound adjustments (Volume or Mute).</li> <li>● Check for sources of possible interference.</li> </ul>
<b>Poor picture or no picture</b>	<ul style="list-style-type: none"> <li>● Station or Cable TV experiencing problems, tune to another station.</li> <li>● Make sure channels are set into memory.</li> <li>● Check antenna or Cable TV connections, adjust antenna.</li> <li>● Check for sources of possible interference.</li> <li>● Check picture control adjustments.</li> </ul>
<b>Poor TV reception</b>	<ul style="list-style-type: none"> <li>● Ensure the antenna amplifier is turned on for Antenna TV.</li> <li>● Adjust the antenna position to a stronger signal receiving angle.</li> <li>● Check if the Antenna connection is tight to the TV.</li> <li>● Check if there is power supplied to the Antenna distribution box.</li> <li>● Ensure your incoming cable is connected to the correct cable / antenna wall connection inside the RV.</li> <li>● Ensure the internal RV coax jump cable is connected to the correct port.</li> </ul>
<b>Poor Cable / Satellite TV Reception</b>	<ul style="list-style-type: none"> <li>● Ensure antenna amp is turned off for cable signal.</li> <li>● Check if incoming cable is connected correctly to RV.</li> <li>● Ensure cable splitter box has power.</li> <li>● Ensure the incoming cable is connected to the correct cable / satellite wall connection inside your RV.</li> <li>● Ensure the internal RV coax jump cable is connected to the correct port.</li> <li>● Ensure Dish has no obstruction.</li> </ul>
<b>TV shuts off</b>	<ul style="list-style-type: none"> <li>● Sleep Timer is set.</li> <li>● Power interrupted.</li> </ul>
<b>Black and white image from the connected AV device</b>	<ul style="list-style-type: none"> <li>● Check video connections on both the TV and connected AV device. Ensure the colors match between the connectors and sockets: green (Y), blue (Pb/Cb) and red (Pr/Cr) for component connection, and yellow (VIDEO) for composite connection.</li> <li>● Ensure all video cables are firmly connected.</li> </ul>

# Specifications

English

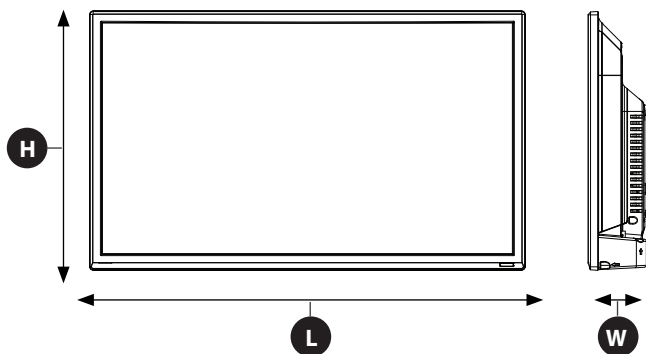

## MODEL, DIMENSION & RESOLUTION

TV Model	Dimension (L x H x W) (mm)	Max Resolution
FDFD24R1A	554 x 325 x 76 mm 21 <sup>13</sup> / <sub>16</sub> " x 12 <sup>13</sup> / <sub>16</sub> " x 3"	1366 x 768 @ 60Hz HD

## INPUT & OUTPUT CONNECTIONS

TV Model	HDMI in	VGA (PC) in	Audio (PC) in	Optical Audio Out	USB	Audio Out	Audio in	Component Video in	Component YP <sub>b</sub> P <sub>r</sub> Video in	Earphones	RF in
FDFD24R1A	1	1	1	1	1	1 x Right (Red) 1 x Left (White)	1 x Right (Red) 1 x Left (White)	1 x Yellow/Green*		1	1
									1 x Blue 1 x Red		

# Bienvenue

Merci d'avoir acheté ce téléviseur à DEL HD Furrion<sup>MD</sup>. Avant de mettre votre nouvel appareil en service, veuillez lire attentivement les présentes consignes. Le présent manuel d'instructions contient des consignes permettant une utilisation, une installation et un entretien de l'appareil en toute sécurité. Cela garantit une utilisation en toute sécurité et réduit tout risque de blessures.

Le fabricant décline toute responsabilité pour tous dommages résultant du non-respect des présentes consignes.

Si vous avez d'autres questions concernant nos produits, veuillez nous contacter à l'adresse suivante: **support@furrion.com**

# Table des matières

<b>Bienvenue</b> .....	<b>31</b>
<b>Table des matières</b> .....	<b>32</b>
<b>Avertissements de sécurité</b> .....	<b>33</b>
Consignes importantes sur la sécurité .....	33
Précautions de sécurité.....	36
<b>Aperçu des fonctions</b> .....	<b>38</b>
Panneau de commande.....	38
Panneau arrière .....	39
Unimote.....	40
<b>À propos de votre téléviseur HD à DEL</b> .....	<b>42</b>
Fonctionnalités .....	42
Source d'alimentation.....	42
<b>Avant l'utilisation</b> .....	<b>43</b>
Contenu de l'emballage .....	43
Préparation de votre télécommande.....	43
<b>Commencer</b> .....	<b>44</b>
<b>Modifier les paramètres</b> .....	<b>46</b>
Paramètre d'installation.....	46
Réglage de l'image .....	49
Réglage du son .....	50
Réglage de l'heure.....	52
Réglage du Verrouillage .....	53
Réglage de la chaîne .....	56
Réglage PC.....	57
Mode USB.....	59
<b>Dépannage</b> .....	<b>60</b>
<b>Caractéristiques</b> .....	<b>61</b>

# Avertissements de sécurité





**MISE EN GARDE**  
RISQUE DE CHOC ELECTRIQUE  
NE PAS OUVRIR



**MISE EN GARDE :** POUR RÉDUIRE LE RISQUE DE CHOC ÉLECTRIQUE, NE RETIREZ PAS LE COUVERCLE (OU L'ARRIÈRE). AUCUNE PIÈCE RÉPARABLE PAR L'UTILISATEUR. RENVOYER L'ENTRETIEN AU PERSONNEL DE SERVICE QUALIFIÉ.

 Le symbole « éclair » indique que votre appareil contient des éléments non isolés susceptibles de provoquer un choc électrique. Pour votre sécurité et celle de votre entourage, veuillez ne pas démonter la structure de protection du produit.

 Le « point d'exclamation » a pour objectif d'attirer votre attention sur certains aspects de la documentation accompagnant le produit, afin d'éviter des problèmes de fonctionnement et d'entretien.

 Cette pièce d'équipement est un appareil de Classe II ou un appareil électrique à double isolation. Il a été conçu de telle sorte qu'aucun raccord de mise à la terre ne soit nécessaire.

**ATTENTION :** Pour réduire le risque d'incendie ou d'électrocution, cet appareil ne doit pas être exposé à la pluie ou à l'humidité, et les objets remplis de liquide, tels que les vases, ne doivent pas être placés sur cet appareil.

**MISE EN GARDE :** Pour éviter les chocs électriques, insérez complètement la fiche. Pour les régions à prises polarisées: Pour éviter les chocs électriques, associez la lame large à la fente large.

## Consignes importantes sur la sécurité

1. Lisez ces instructions.
2. Conservez ces instructions.
3. Tenez compte de tous les avertissements.
4. Suivez toutes les instructions.
5. Ne pas utiliser cet appareil près de l'eau.

6. Nettoyez uniquement avec un chiffon sec.
7. Ne bloquez aucune des ouvertures de ventilation. Installez conformément aux instructions du fabricant.
8. Ne l'installez pas à proximité de sources de chaleur telles que des radiateurs, des bouches de chaleur, des poêles ou tout autre appareil (y compris les amplificateurs) produisant de la chaleur.
9. Ne pas mettre en échec l'objectif de sécurité de la fiche polarisée ou mise à la terre. Une fiche polarisée possède deux lames dont l'une est plus large que l'autre. Une fiche de type mise à la terre comporte deux lames et une troisième broche de mise à la terre. La lame large ou la troisième broche sont fournies pour votre sécurité. Lorsque la prise fournie ne rentre pas dans votre prise, consultez un électricien pour le remplacement de la prise obsolète.
10. Protégez le cordon d'alimentation de tout piétinement ou pincement, en particulier au niveau des prises, des prises de courant et du point de sortie de l'appareil.
11. Utilisez uniquement les accessoires / accessoires spécifiés par le fabricant.
12. Utilisez uniquement avec un chariot, un support, un trépied, un support ou une table spécifié par le fabricant ou vendu avec l'appareil. Lorsqu'un chariot est utilisé, soyez prudent lorsque vous déplacez la combinaison chariot / appareil pour éviter les blessures causées par un renversement.
13. Débranchez cet appareil pendant les orages ou lorsqu'il n'est pas utilisé pendant de longues périodes.
14. Confiez toute réparation à un technicien qualifié. Un entretien est requis lorsque l'appareil a été endommagé de quelque manière que ce soit, par exemple si le cordon d'alimentation ou la fiche est endommagé, du liquide a été renversé ou des objets sont tombés dans l'appareil ou lorsque l'appareil a été exposé à la pluie ou à l'humidité, ne fonctionne pas normalement ou a été abandonné.



# Avertissements de sécurité

15. Les appareils ne doivent pas être exposés aux gouttes ou aux éclaboussures, et les objets remplis de liquides, tels que les vases, ne doivent pas être placés sur l'appareil.
16. Un système d'antenne extérieure ne doit pas être placé à proximité de lignes électriques aériennes ou d'autres circuits électriques ou d'éclairage, ou à un endroit où il pourrait tomber sur de telles lignes ou circuits électriques. Lors de l'installation d'un système d'antenne extérieur, il faut faire très attention à ne pas toucher de telles lignes ou circuits électriques, car un contact avec eux pourrait être fatal.
17. Ne surchargez pas les prises murales, les rallonges ou les prises de courant intégrées car cela peut entraîner un risque d'incendie ou d'électrocution.
18. Ne poussez jamais d'objets de quelque sorte que ce soit dans ce produit à travers les ouvertures, car ils pourraient toucher des points de tension dangereux ou court-circuiter des pièces, ce qui pourrait provoquer un incendie ou une électrocution. Ne jamais renverser un liquide quelconque sur le produit.
19. Si une antenne extérieure est connectée au téléviseur, assurez-vous que le système de l'antenne est mis à la terre afin de fournir une protection contre les surtensions et l'accumulation de charges électrostatiques. La Section 810 du Code national de l'électricité fournit des informations concernant la mise à la terre correcte du mât et de la structure de support, la mise à la terre du câble d'entrée vers une unité de décharge de l'antenne, la taille des conducteurs de mise à la terre, l'emplacement de l'unité de décharge de l'antenne, la connexion aux prises de terre et les exigences relatives aux prises de terre.

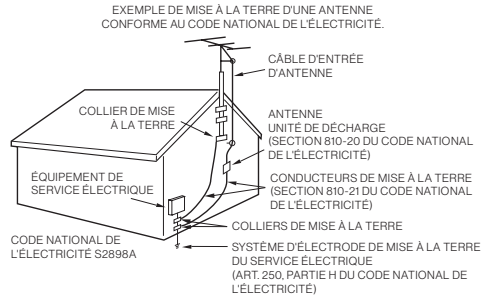

20. **NOTE À L'ATTENTION DES INSTALLATEURS (TÉLÉVISION/CÂBLE) :**  
Le présent rappel vise à attirer l'attention des installateurs de systèmes de télévision/câble sur l'Article 820-40 du Code national de l'électricité des États-Unis. Le Code fournit des directives pour une mise à la terre correcte et, en particulier, dispose que le câble de terre doit être relié au réseau de mise à la terre du bâtiment, au plus près que possible du point d'entrée du câble.
21. Lorsque des pièces de rechange sont nécessaires, assurez-vous que le technicien utilise les pièces de rechange spécifiées par le fabricant ou celles qui ont les mêmes caractéristiques que la pièce d'origine. Des substitutions non autorisées peuvent entraîner un incendie, un choc électrique ou d'autres dangers.
22. À la fin de toute réparation ou entretien de cet appareil, demandez au technicien de service d'effectuer des vérifications de sécurité pour déterminer si l'appareil est en bon état de fonctionnement.
23. Lorsque vous connectez le produit à un autre équipement, mettez l'appareil hors tension et débranchez tout l'équipement de la prise murale. Ne pas le faire peut provoquer un choc électrique et des blessures graves. Lisez attentivement le mode d'emploi de l'autre équipement et suivez les instructions lors des connexions.
24. Un son soudain et à fort volume peut causer une perte d'audition ou des haut-parleurs. Lorsque vous utilisez un casque (si l'appareil est équipé d'une prise casque), maintenez le volume à un niveau modéré. Si vous utilisez un casque en continu avec un volume sonore

# Avertissements de sécurité

élevé, cela peut causer des dommages auditifs.

25. Ne laissez pas le produit produire un son déformé pendant une période prolongée. Cela peut provoquer une surchauffe et un incendie du haut-parleur.
26. La prise de courant doit être installée près de l'unité et facilement accessible.
27. La prise secteur est utilisée comme sectionneur et doit rester facilement accessible.
28. Les piles (les blocs-piles ou les piles installées) ne doivent pas être exposées à une chaleur excessive telle que la lumière directe du soleil, le feu ou toute autre source similaire.

## CONDENSATION

De l'humidité se forme dans la section de fonctionnement de l'appareil si l'appareil est amené d'un environnement frais dans une pièce chaude ou si la température de la pièce augmente brusquement. Lorsque cela se produit, les performances de l'unité seront altérées. Pour éviter cela, laissez l'appareil dans son nouvel environnement pendant environ une heure avant de l'allumer ou assurez-vous que la température de la pièce augmente progressivement.

De la condensation peut également se former pendant l'été si l'appareil est exposé à la brise d'un climatiseur. Dans ce cas, changez l'emplacement de l'unité.

## COMMENT MANIPULER LE PANNEAU LCD

- N'appuyez pas trop fort et ne secouez pas le panneau LCD. Cela peut provoquer une cassure de la vitre du panneau LCD et des blessures.
- Si le panneau LCD est cassé, assurez-vous de ne pas toucher le liquide dans le panneau. Cela peut provoquer une inflammation de la peau.
- Si le liquide pénètre dans votre bouche, se gargariser immédiatement et consulter votre médecin. En outre, si le liquide pénètre dans vos yeux ou touche votre peau, consultez votre médecin après un rinçage d'au moins 15 minutes dans de l'eau propre.

## Effets négatifs possibles sur le panneau

**LCD :** Si un motif fixe (non mobile) reste sur l'écran LCD pendant de longues périodes, l'image peut s'incruster de manière permanente dans le panneau LCD et provoquer des images fantômes subtiles mais permanentes. Ce type de dommage n'est PAS COUVERT PAR VOTRE GARANTIE. Ne laissez jamais votre panneau LCD allumé pendant de longues périodes pendant qu'il affiche les formats ou images suivants :

- Images fixes, telles que des tickers boursiers, des modèles de jeux vidéo, des logos de stations de télévision et des sites Web.
- Formats spéciaux qui n'utilisent pas tout l'écran. Par exemple, afficher un média de style boîte aux lettres (16:9) sur un affichage normal (4: 3) (barres noires en haut et en bas de l'écran); ou en visualisant un média de style normal (4:3) sur un écran large (16: 9) (barres noires sur les côtés gauche et droit de l'écran).

Les symptômes suivants ne sont pas des signes de dysfonctionnement mais une limitation technique. Par conséquent, nous déclinons toute responsabilité pour ces symptômes.

- Les panneaux LCD sont fabriqués à l'aide d'une technologie de précision de très haut niveau, mais il arrive parfois que des éléments d'image manquent ou que des points lumineux apparaissent sur certaines parties de l'écran. Ce n'est pas un signe de dysfonctionnement.
- N'installez pas le panneau LCD à proximité d'un équipement électronique produisant des ondes électromagnétiques. Certains équipements placés trop près de cet appareil peuvent provoquer des interférences.
- Effet sur les périphériques infrarouges - Il peut y avoir des interférences lors de l'utilisation de périphériques infrarouges tels qu'un casque sans fil infrarouge.

**Source d'énergie :** Ce téléviseur LED est conçu pour fonctionner sur 100 ~ 240 volts 50/60 Hz, courant alternatif. Insérez le cordon

# Avertissements de sécurité

d'alimentation dans une prise 100 ~ 240 volts 50/60 Hz.

Pour éviter les chocs électriques, n'utilisez pas la prise (polarisée) du téléviseur à DEL avec une rallonge, une prise ou une autre prise à moins que les lames et la borne de mise à la terre puissent être complètement insérées pour éviter l'exposition des lames.

**Attention :** Pour réduire le risque d'incendie ou d'électrocution, n'exposez pas cet appareil à la pluie ou à l'humidité.

**Mise en garde :** Ne retirez jamais le couvercle arrière du téléviseur à DEL car cela peut vous exposer à des tensions très élevées et à d'autres dangers. Si le téléviseur ne fonctionne pas correctement, débranchez le téléviseur à DEL et appelez votre revendeur ou centre de service agréé.

Réglez seulement les contrôles qui sont couverts dans les instructions, car des changements ou des modifications non expressément approuvés par Furrion pourraient annuler la garantie de l'utilisateur.

## CONFORMITÉ

### Déclaration de la FCC

**Remarque :** Le présent équipement a été testé et déclaré conforme aux limitations pour appareils numériques de classe B, aux termes de la Section 15 des règlements de la FCC. Ces limitations sont conçues pour fournir une protection raisonnable contre les interférences nocives dans un environnement domestique. Cet appareil génère, utilise et peut émettre de l'énergie RF (radiofréquence) et peut, en cas d'installation ou d'utilisation non conforme aux instructions, engendrer des interférences nuisibles au niveau des communications radio. Rien ne garantit toutefois l'absence d'interférences dans le cadre d'une installation particulière. Si cet équipement produit des interférences perturbant la réception de la radio ou de la télévision (ce que vous pouvez déterminer en éteignant et en allumant l'équipement), nous vous recommandons d'essayer d'éliminer les interférences d'une des façons suivantes:

- Réorientez ou déplacez l'antenne de réception.
- Augmentez l'espacement entre l'équipement et le récepteur.
- Branchez l'appareil sur une prise de courant située sur un circuit différent de celui sur lequel le récepteur est branché.
- Consultez votre fournisseur ou un technicien radio/TV expérimenté. Augmentez la distance entre l'équipement et le récepteur.

**AVERTISSEMENT :** Toute modification ou tout changement apporté(e) à ce produit et non expressément approuvé(e) par la partie responsable de la conformité est susceptible d'engendrer une annulation du droit d'utilisation de cet équipement par l'utilisateur aux termes des Règles de la FCC.

Le présent appareil est conforme aux exigences de la Section 15 des Règles de la FCC. Le fonctionnement est assujéti aux deux conditions suivantes:

1. Le présent appareil ne doit pas causer d'interférences nuisibles.
2. Le présent appareil doit accepter toutes les interférences reçues, y compris celles susceptibles de provoquer un fonctionnement non souhaité.

## Précautions de sécurité

**AVERTISSEMENT :** Ne placez jamais un téléviseur à un endroit instable. Il pourrait tomber et causer des blessures graves, voire mortelles. Un grand nombre de blessures, particulièrement aux enfants, peut être évité au moyen de précautions simples, comme:

- Utilisation d'armoires ou de supports recommandés par le fabricant du téléviseur.
- N'utiliser que des meubles pouvant supporter le téléviseur en toute sécurité.
- S'assurer que le téléviseur ne surplombe pas le bord des meubles de soutien.
- Ne pas placer le téléviseur sur des meubles hauts (par exemple, des armoires ou des bibliothèques) sans ancrer à la fois le mobilier et le téléviseur à un support approprié.



# Avertissements de sécurité

- Ne pas placer le téléviseur sur un chiffon ou d'autres matériaux pouvant être placés entre le téléviseur et les meubles de soutien.
- Éduquer les enfants sur les dangers de grimper sur les meubles pour atteindre le téléviseur ou ses commandes.

Si votre téléviseur existant est conservé et déplacé, les mêmes considérations que ci-dessus doivent être appliquées.

L'unité émet de la chaleur lorsqu'elle est en marche. Ne placez pas de couvertures ou de couvertures sur l'appareil, cela pourrait provoquer une surchauffe. Ne bloquez pas les orifices de ventilation ou installez-les près des radiateurs. Ne pas placer en plein soleil. Lorsque vous le placez sur une étagère, laissez un espace libre de 4 pouces (10 cm) autour de l'ensemble de l'unité.

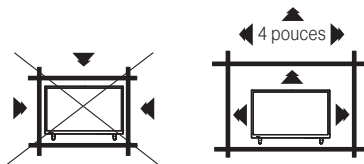

## Remarques lors du montage de la TV LED sur le mur

Si l'unité doit être installée sur le mur, contactez le revendeur chez qui vous avez acheté le téléviseur LED pour obtenir des conseils et faites installer l'équipement par un professionnel. Une installation incomplète ou incorrecte peut vous blesser et / ou endommager le téléviseur LED.

### MODÈLE DE MONTAGE VESA

Modèle	Largeur en mm	Hauteur en mm	Taille de vis	Quantité
FFDFD24R1A	200	100	PM4 * 7 mm	4

### ATTENTION :

- N'utilisez pas ce téléviseur avec des supports muraux qui permettent au

téléviseur de s'incliner verticalement. Les supports muraux à inclinaison verticale peuvent endommager la structure du téléviseur.

- Utilisez UNIQUEMENT des supports muraux fixes ou horizontaux pivotants avec ce téléviseur.

## Avis pour le Cabinet TV

Si l'unité doit être montée sur une armoire plus petite que la longueur de l'unité, cela pourrait entraîner un emplacement instable et l'unité pourrait dégringoler, ce qui pourrait entraîner des blessures personnelles, voire mortelles. En outre, cela endommagerait sérieusement le produit. En conséquence, Furrion n'accepte aucune responsabilité pour toute blessure ou dommage matériel résultant d'une mauvaise installation.

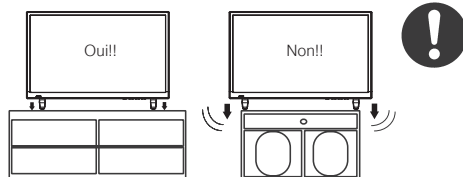

# Aperçu des fonctions

## Panneau de commande

Français

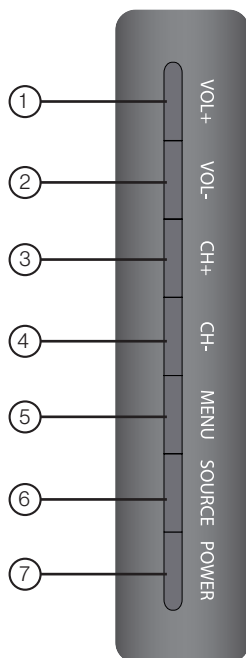

1	<b>VOL+</b>	Appuyez pour augmenter le volume
2	<b>VOL-</b>	Appuyez pour diminuer le volume
3	<b>CH+</b>	Appuyez pour passer à la chaîne suivante
4	<b>CH-</b>	Appuyez pour passer à la chaîne précédente
5	<b>MENU</b>	Appuyez pour accéder au menu principal
6	<b>SOURCE</b>	Appuyez pour sélectionner la source d'entrée
7	<b>PUISSANCE</b>	Appuyez pour allumer ou éteindre le téléviseur.

\* Veuillez noter que la disposition des touches des commandes peut varier d'un modèle à l'autre.

# Aperçu des fonctions

## Panneau arrière

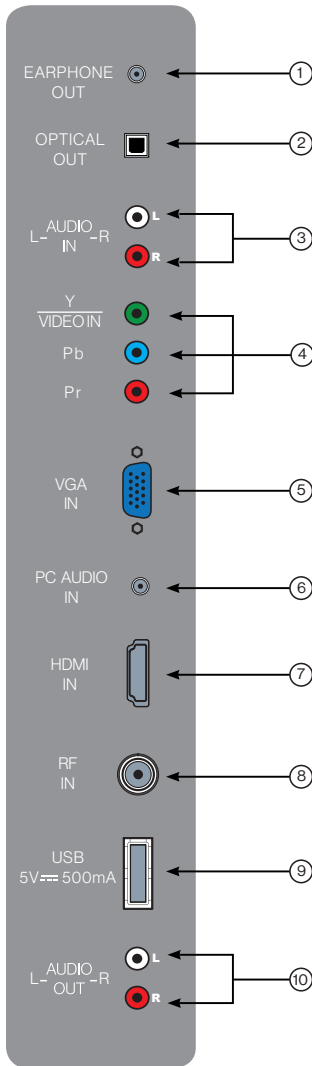

①	<b>EARPHONE OUT</b>	Se connecte au connecteur téléphonique à <b>3 conducteurs (TRS)</b> d'un écouteur. La compatibilité avec les écouteurs équipés de connecteurs téléphoniques à 4 conducteurs (TRRS) n'est pas garantie.
②	<b>OPTICAL OUT</b>	Se connecte au port d' <b>ENTRÉE AUDIO OPTIQUE</b> d'un périphérique audio.
③	<b>L-AUDIO IN-R</b>	Se connecte aux ports de <b>SORTIE AUDIO</b> d'un lecteur DVD, d'un décodeur ou de tout autre appareil compatible.
④	<b>Y/VIDEO IN</b>	Se connecte aux ports de <b>SORTIE VIDÉO COMPOSANTE</b> d'un lecteur DVD, d'un décodeur ou de tout autre appareil compatible.
	<b>P<sub>b</sub></b>	
	<b>P<sub>r</sub></b>	
⑤	<b>VGA IN</b>	Se connecte au port de <b>SORTIE VGA</b> d'un PC pour utiliser le téléviseur comme moniteur.
⑥	<b>PC AUDIO IN</b>	Se connecte au port de <b>SORTIE AUDIO</b> d'un ordinateur.
⑦	<b>HDMI IN</b>	Se connecte au port de <b>SORTIE HDMI</b> d'un lecteur DVD, d'une console de jeux, d'un décodeur ou d'un autre périphérique HDMI.
⑧	<b>RF IN</b>	Se connecte à l' <b>ANTENNE</b> , au <b>CÂBLE</b> ou au <b>DÉCODEUR</b> .
⑨	<b>USB</b>	Port USB : visionnez des photos et écoutez des fichiers MP3 à l'aide d'une clé USB compatible.
⑩	<b>L-AUDIO OUT-R</b>	Se connecte aux ports d' <b>ENTRÉE AUDIO</b> d'un périphérique audio.

\*La configuration des ports de connexion est susceptible de varier d'un modèle à l'autre.

# Aperçu des fonctions

## Unimote



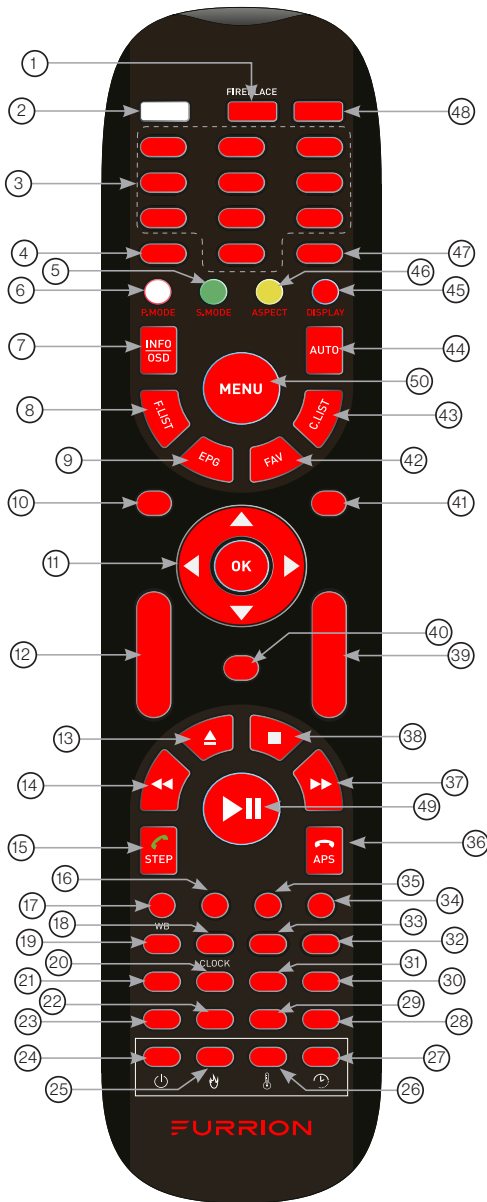



Français



N°	Touche	Fonction
①	<b>TV</b>	Bascule en mode TV.
	<b>FIREPLACE</b>	Sélectionne les fonctions de contrôle à distance de Furrion Fireplace. * Veuillez vous référer au manuel de votre foyer Furrion pour plus d'informations.
②		Appuyez pour allumer ou éteindre le système de télévision ou de divertissement
③	<b>TOUCHES NUMÉRIQUES</b>	Saisit des numéros ou sélectionne des chaînes
④	<b>-/-- PTY</b>	Bascule entre une entrée à un et deux chiffres
⑤	<b>S.MODE</b>	Fait défiler les modes sonores
⑥	<b>P.MODE</b>	Fait défiler les modes d'image
⑦	<b>INFO/OSD</b>	En mode TV, appuyez pour afficher les informations sur la chaîne de télévision sélectionnée En mode stéréo, appuyez pour afficher l'état de lecture du DVD
⑧	<b>F.LIST</b>	Affiche la liste des favoris
⑨	<b>EPG</b>	Affiche le guide du programme
⑩	<b>SOURCE</b>	Fait défiler les sources d'entrée
⑪	<b>TOUCHES DE NAVIGATION/OK</b>	Confirme les sélections
⑫	<b>VOL +/-</b>	Augmente ou diminue le volume
⑬		Éjecte DVD ou CD
⑭		Pendant la lecture, appuyez pour sélectionner la piste ou le chapitre précédent. Appuyez et maintenez pour rembobiner. Réglage automatique ou manuel en mode radio
⑮	<b>STEP</b>	Appuyez pour avancer image par image pendant la lecture d'un DVD ou VCD. Compose ou accepte un appel (lorsque le système est connecté à un téléphone cellulaire)

# Aperçu des fonctions

N°	Touche	Fonction
16	<b>DVD/USB</b>	Sélectionne DVD ou USB
17	<b>AM/FM</b>	Sélectionne la radio AM/FM/WB
18	<b>SLEEP/CLOCK</b>	Règle la minuterie de mise en veille
19	<b>MTS/AUDIO</b>	Fait défiler les modes sonores MTS
20	<b>RDM</b>	Active ou désactive le mode de lecture aléatoire
21	<b>RPT</b>	Appuyez pour sélectionner les modes de lecture répétée.
22	<b>SEARCH/GOTO</b>	Bascule vers un moment précis d'un DVD/VCD/MP3/WMA ou CD
23	<b>ZOOM</b>	Appuyez pour agrandir les images sur l'écran
24	<b>SEL</b>	Bascule entre le volume, les graves, les aigus et l'équilibre ; Heures et minutes de réglage
25	<b>LOC*/SLOW</b>	Bascule l'intensité de la réception radio ; Appuyez pour lancer la lecture au ralenti.
26	<b>ST#/ANGLE</b>	Bascule entre le son stéréo et mono et change l'angle de vue sur un support compatible.
27	<b>EQ</b>	Bascule le mode son Cinema, Rock, Classic et Flat
28	<b>SUBT</b>	Appuyez pour afficher les sous-titres sur un support compatible. Appuyez plusieurs fois pour faire défiler les options de sous-titres.
29	<b>PBC/TITLE</b>	Affiche les listes de titres de DVD/VCD / Active et désactive le PBC (le contrôle de lecture)
30	<b>PROG</b>	Utilisé pour démarrer la fonction de lecture programmée
31	<b>A-B</b>	Appuyez pour lancer la fonction de répétition AB (lecture en boucle d'un segment de piste)
32	<b>SETUP</b>	Ouvre le menu de configuration du système de divertissement
33	<b>CC</b>	Active ou désactive les sous-titres codés

N°	Touche	Fonction
34	<b>AV</b>	Sélectionne le mode AV
35	<b>AUX/ARC</b>	Sélectionne le mode AUX/ARC
36	 <b>APS</b>	Appuyez pour balayer les stations de radio : Une courte pression permet d'effectuer une recherche dans chaque station mémorisée. Maintenez enfoncé pour rechercher et mémoriser les 6 stations les plus puissantes. Met fin ou rejette un appel (lorsque le système est connecté à un téléphone cellulaire)
37		Pendant la lecture, appuyez pour sélectionner la piste ou le chapitre précédent. Appuyez longuement pour avancer rapidement. Réglage automatique ou manuel en mode radio
38		Arrête la lecture
39	<b>CH+/-</b>	Avance ou recule d'une chaîne
40		Active ou désactive l'audio
41	<b>EXIT</b>	Quitte le menu actuel
42	<b>FAV</b>	Affiche la liste des chaînes
43	<b>C.LIST</b>	Affiche la liste des chaînes
44	<b>AUTO</b>	Ajuste automatiquement l'image en mode PC
45	<b>DISPLAY</b>	Bascule à l'écran sur la source sélectionnée activée ou désactivée
46	<b>ASPECT</b>	Parcourt les formats d'affichage disponibles
47		Bascule entre le canal actuel et précédent
48	<b>STEREO</b>	Bascule en mode stéréo
49		Démarré, met en pause ou redémarre la lecture
50	<b>MENU</b>	Accède au menu principal

# À propos de votre téléviseur HD à DEL

## Fonctionnalités

---

**Syntoniseur numérique intégré** - Vous pouvez regarder des émissions numériques sans utiliser un décodeur TV numérique.

**Décodeur de sous-titres codés avec mode texte intégral** - Affiche des sous-titres ou du texte plein écran à l'écran pour les personnes malentendantes.

**Réglages de l'image à l'aide de la télécommande** - L'affichage à l'écran permet un réglage précis de la luminosité, du contraste, de la couleur, de la teinte et de la netteté à partir de la télécommande.

**Mise en veille programmable du téléviseur** - Utilisable à partir de la télécommande, le téléviseur peut être programmé jusqu'à 240 minutes pour s'éteindre automatiquement.

**Affichage à l'écran en trois langues** - Vous pouvez sélectionner l'une des trois langues suivantes : anglais, espagnol ou français pour la programmation à l'écran.

**Prises HDMI / Prises vidéo composantes** - Un magnétoscope, un lecteur DVD, un récepteur satellite ou un autre composant audio ou vidéo peut être connecté à cet appareil.

## Source d'alimentation

---

### REMARQUE :

- Assurez-vous d'insérer correctement le cordon dans le téléviseur à DEL et dans la prise murale.
- Le cordon d'alimentation en courant alternatif est muni d'une fiche de ligne de type polarisé. Si le cordon d'alimentation fourni ne correspond pas à votre prise de courant alternatif, contactez un électricien agréé.

### AVERTISSEMENT :

- NE BRANCHEZ PAS CET APPAREIL SUR L'ALIMENTATION ÉLECTRIQUE À L'AIDE D'UN AUTRE DISPOSITIF QUE LE CORDON D'ALIMENTATION EN COURANT ALTERNATIF FOURNI. CELA EST SUSCEPTIBLE DE CAUSER UN INCENDIE, UN CHOC ÉLECTRIQUE OU DES DOMMAGES.
- N'UTILISEZ PAS POUR UNE TENSION AUTRE QUE LA TENSION D'ALIMENTATION SPÉCIFIÉE. CELA EST SUSCEPTIBLE DE PROVOQUER UN INCENDIE, UN CHOC ÉLECTRIQUE OU DES DOMMAGES.

### ATTENTION :

- LORSQUE CET APPAREIL N'EST PAS UTILISÉ PENDANT UNE LONGUE PÉRIODE (PAR EXEMPLE, LORS D'UN VOYAGE) POUR DES RAISONS DE SÉCURITÉ, ASSUREZ-VOUS DE LE DÉBRANCHER DE LA PRISE DE COURANT ALTERNATIF.
- NE BRANCHEZ ET NE DÉBRANCHEZ PAS LE CORDON D'ALIMENTATION LORSQUE VOS MAINS SONT MOUILLÉES. CELA EST SUSCEPTIBLE DE PROVOQUER UN CHOC ÉLECTRIQUE.
- SI VOUS DEVEZ REMPLACER L'ADAPTATEUR OU LE CORDON D'ALIMENTATION EN COURANT ALTERNATIF FOURNI, IL EST RECOMMANDÉ D'UTILISER L'ADAPTATEUR SPÉCIFIÉ. CONTACTEZ VOTRE DÉTAILLANT POUR ACHETER UN PRODUIT DE REMPLACEMENT D'USINE.

# Avant l'utilisation

## Contenu de l'emballage

Merci d'avoir acheté ce téléviseur à DEL HD Furrion. Ce manuel vous aidera à configurer et à commencer à utiliser votre téléviseur.

Tout d'abord, vérifiez le contenu de votre boîte avec la liste de contrôle des pièces ci-dessous :

- Téléviseur HD à DEL
  - Unimote
  - Pile AAA × 2
  - Guide de démarrage rapide
  - Dépliant de garantie
  - Carte d'avertissement
- Maintenant vous pouvez commencer !

## Préparation de votre télécommande

### INSTALLATION DES PILES

1. Ouvrez le couvercle du compartiment des piles.

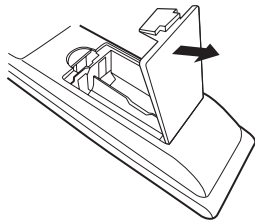

2. Installez deux piles AAA.

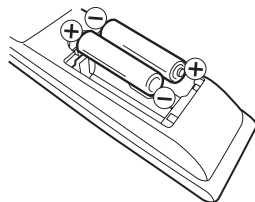

3. Fermez le couvercle du compartiment à piles.

**REMARQUE :** Utilisez deux piles de type « AAA ». Les piles peuvent durer environ un an en fonction de l'utilisation de la télécommande. Pour des performances optimales, il est recommandé de remplacer les piles tous les ans ou lorsque le fonctionnement à distance devient irrégulier. Ne pas mélanger des piles neuves et usagées ou des piles de différents types.

### PRÉCAUTIONS CONCERNANT LES PILES

Ces précautions doivent être suivies lors de l'utilisation des piles dans cet appareil :

- Utilisez uniquement des piles de la taille et du type spécifiés.
- Veillez à respecter la polarité correcte lors de l'installation des piles, comme indiqué dans le compartiment des piles. Les piles inversées peuvent endommager l'appareil.
- Ne combinez pas différents types de piles (par exemple, alcalines et carbone-zinc) ou des piles usagées avec des piles neuves.
- Si l'appareil ne doit pas être utilisé pendant une longue période, retirez les piles afin d'éviter tout dommage ou blessure par une possible fuite des piles.
- N'essayez pas de recharger des piles non destinées à être rechargées ; elles peuvent surchauffer et se fissurer. (Suivez les instructions du fabricant des piles.)
- Veuillez faire preuve de prudence lors de l'insertion des piles afin d'éviter de les endommager. Si la borne à ressort de la télécommande reste en contact avec le côté d'une pile endommagée, cela peut provoquer un court-circuit. N'utilisez jamais des piles endommagées car elles peuvent surchauffer et sont dangereuses.

# Commencer

La fenêtre **Setup Wizard (Assistant de configuration)** apparaît la première fois que vous allumez le téléviseur. Elle vous aidera à configurer le téléviseur et à rechercher les chaînes disponibles.

**IMPORTANT :** Assurez-vous que la connexion de l'antenne ou du système de télévision par câble est établie.

1. Appuyez sur la touche **POWER** du panneau de commande du téléviseur ou  de la télécommande pour démarrer le téléviseur. L'indicateur d'alimentation passe alors au vert. La fenêtre **Setup Wizard (Assistant de configuration)** apparaît à l'écran.

**REMARQUE :** Cela peut prendre quelques secondes avant que la fenêtre **Setup Wizard (Assistant de configuration)** apparaisse à l'écran.

2. Utilisez les touches **▲** ou **▼** pour mettre en surbrillance **TV Location (Emplacement TV)**, puis appuyez sur **◀** ou **▶** pour sélectionner **Home Mode (Mode Maison)** ou **Store Mode (Mode Magasin)**.

**REMARQUE :** Lorsque vous sélectionnez **Store Mode (Mode Magasin)**, un message vous avertira que la consommation d'énergie est plus élevée en **Store Mode (Mode Magasin)**. Sélectionnez **Yes (Oui)** pour y accéder ou **No (Non)** pour annuler.

Appuyez sur **▲** ou sur **▼** pour mettre en surbrillance **Go to next step (Passer à l'étape suivante)**, puis appuyez sur **OK** ou sur **▶** pour passer à l'étape suivante.



3. Utilisez **▲** ou **▼** pour mettre en surbrillance **Menu Language (Langue du menu)**, puis appuyez sur **◀** ou **▶** pour sélectionner la langue souhaitée. Appuyez sur **▲** ou sur **▼** pour mettre en surbrillance **Go to next step (Passer à l'étape suivante)**, puis appuyez sur **OK** ou sur **▶** pour passer à l'étape suivante.

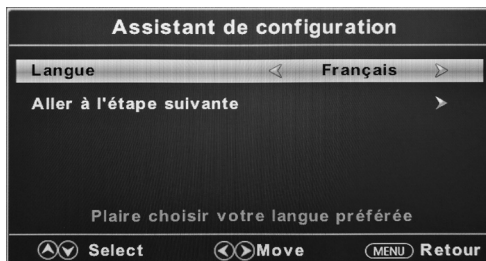

4. Utilisez la touche **▲** ou **▼** pour mettre en surbrillance **Time Zone (Fuseau horaire)**, puis appuyez sur **◀** ou **▶** pour sélectionner le fuseau horaire souhaité. Utilisez la touche **▲** ou **▼** pour mettre en surbrillance **Daylight Saving Time (Heure d'été)**, puis appuyez sur **◀** ou **▶** pour sélectionner **On (Activé)** ou **Off (Désactivé)**. Utilisez la touche **▲** ou **▼** pour mettre en surbrillance **Time Format (Format de l'heure)**, puis appuyez sur **◀** ou **▶** pour sélectionner **12 heures** ou **24 heures**. Appuyez sur **▲** ou sur **▼** pour mettre en surbrillance **Go to next step (Passer à l'étape suivante)**, puis appuyez sur **OK** ou sur **▶** pour passer à l'étape suivante.

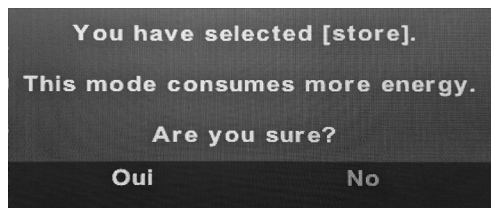



# Commencer

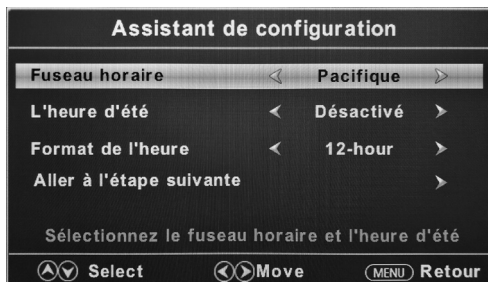

5. Utilisez la touche ▲ ou ▼ pour sélectionner **Air/Cable**, puis appuyez sur ◀ ou ▶ pour sélectionner **Air** ou **Cable** en fonction de votre connexion. Appuyez sur ▲ ou ▼ pour mettre en surbrillance **Go to the next step (Aller à l'étape suivante)**, appuyez sur **OK** ou ▶ pour lancer le balayage automatique.

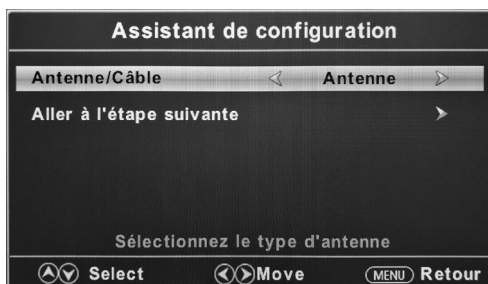

Le **Setup Wizard (Assistant de configuration)** recherchera automatiquement les chaînes disponibles. Le balayage peut durer un certain temps.

# Modifier les paramètres

## Paramètre d'installation

1. Appuyez sur la touche **MENU**, la fenêtre de configuration apparaît à l'écran.
2. Utilisez la touche ◀ ou ▶ pour sélectionner le mode **Setup (Configuration)**.
3. Utilisez ▲ ou ▼ pour mettre en surbrillance l'élément que vous souhaitez réinitialiser, puis appuyez sur ◀ ou ▶ pour sélectionner les paramètres.
4. Appuyez sur **MENU** pour revenir au menu précédent ou appuyez sur **EXIT** à tout moment pour quitter le réglage.

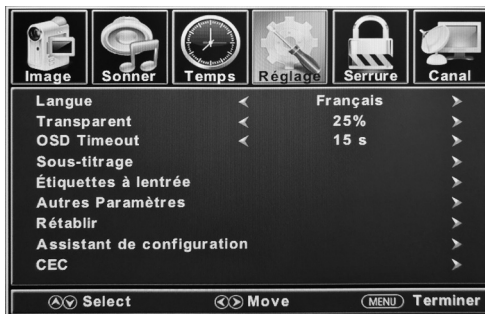

## Menu Setup

<b>Menu Language (Langue du menu)</b>	Sélectionne la langue du menu.	Appuyez sur ◀ ou ▶ pour sélectionner <b>English, Français</b> ou <b>Español</b> .
<b>Transparent</b>	Contrôle le niveau de transparence du menu.	Appuyez sur ◀ ou ▶ pour sélectionner <b>0 % / 25 % / 50 % / 75 % / 100 %</b> .
<b>OSD Timeout</b>	La durée pendant laquelle l'OSD reste à l'écran.	Appuyez sur ◀ ou ▶ pour sélectionner <b>5 S / 15 S / 30 S / 45 S / 60 S</b> .

# Modifier les paramètres

## Menu Setup

Closed Caption (Sous-titrage)	Configure les fonctions de sous-titrage	CC Mode (Mode sous-titrage)	Appuyez sur ◀ ou sur ▶ pour sélectionner <b>CC On (Sous-titrage activé)</b> , <b>CC Off (Sous-titrage désactivé)</b> ou <b>CC On Mute (Sous-titrage sur muet)</b> .		
		Analog CC (Sous-titrage analogique)	Appuyez sur ◀ ou ▶ pour sélectionner <b>CC1 (Type de sous-titrage 1)</b> , <b>CC2</b> , <b>CC3</b> , <b>CC4</b> , <b>Text 1</b> , <b>Text 2</b> , <b>Text 3</b> ou <b>Text 4</b> .		
		Digital CC (Sous-titrage numérique)	Appuyez sur ◀ ou ▶ pour sélectionner <b>Off (Désactivé)</b> , <b>Service 1</b> , <b>Service 2</b> , <b>Service 3</b> , <b>Service 4</b> , <b>Service 5</b> ou <b>Service 6</b> .		
		Option * Appuyez sur OK ou ▶ pour accéder au sous-menu	Mode	Appuyez sur ◀ ou ▶ pour sélectionner <b>Default (Par défaut)</b> ou <b>Custom (Personnalisé)</b> .	
			Font Style (Style de police)	Appuyez sur ◀ ou ▶ pour sélectionner <b>Default (Par défaut)</b> , <b>Font 0 (Police 0)</b> , <b>Font 1</b> , <b>Font 2</b> , <b>Font 3</b> , <b>Font 4</b> , <b>Font 5</b> , <b>Font 6</b> ou <b>Font 7</b> .	
			Font Size (Taille de police)	Appuyez sur ◀ ou ▶ pour sélectionner <b>Default (Par défaut)</b> , <b>Normal</b> , <b>Large (Grand)</b> ou <b>Small (Petit)</b> .	
			Font Edge Style (Style de bordure de la police)	Appuyez sur ◀ ou ▶ pour sélectionner <b>Default (Par défaut)</b> , <b>None (Aucun)</b> , <b>Raised (Élevé)</b> , <b>Depressed (Déprimé)</b> , <b>Uniform (Uniforme)</b> , <b>Left Shadow (Ombre à gauche)</b> ou <b>Right Shadow (Ombre à droite)</b> .	
			Font Edge Color (Couleur de la bordure de la police)	Appuyez sur ◀ ou ▶ pour sélectionner <b>Default (Par défaut)</b> , <b>Black (Noir)</b> , <b>White (Blanc)</b> , <b>Red (Rouge)</b> , <b>Green (Vert)</b> , <b>Blue (Bleu)</b> , <b>Yellow (Jaune)</b> , <b>Magenta</b> ou <b>Cyan</b> .	
			FG Color (Couleur du premier-plan)	Appuyez sur ◀ ou ▶ pour sélectionner <b>Default (Par défaut)</b> , <b>White (Blanc)</b> , <b>Red (Rouge)</b> , <b>Green (Vert)</b> , <b>Blue (Bleu)</b> , <b>Yellow (Jaune)</b> , <b>Magenta</b> ou <b>Cyan</b> .	
			BG Color (Couleur de l'arrière-plan)	Appuyez sur ◀ ou ▶ pour sélectionner <b>Default (Par défaut)</b> , <b>White (Blanc)</b> , <b>Red (Rouge)</b> , <b>Green (Vert)</b> , <b>Blue (Bleu)</b> , <b>Yellow (Jaune)</b> , <b>Magenta</b> ou <b>Cyan</b> .	
FG Opacity (Opacité du premier-plan)	Appuyez sur ◀ ou ▶ pour sélectionner <b>Default (Par défaut)</b> , <b>Solid (Solide)</b> , <b>Flashing (Clignotant)</b> , <b>Translucent (Translucide)</b> ou <b>Transparent</b> .				
BG Opacity (Opacité de l'arrière-plan)	Appuyez sur ◀ ou ▶ pour sélectionner <b>Default (Par défaut)</b> , <b>Solid (Solide)</b> , <b>Flashing (Clignotant)</b> , <b>Translucent (Translucide)</b> ou <b>Transparent</b> .				

# Modifier les paramètres

## Menu Setup

Source Label	Permet d'étiqueter les sources d'entrée.	TV	Appuyez sur ◀ ou ▶ pour sélectionner <b>Custom (Personnalisé)</b> , <b>Default (Par défaut)</b> , <b>Antenna (Antenne)</b> , <b>Cable, Satellite, DTV, DVD, Blu-ray, HD-DVD, XBOX, Wii, PS3, Game (Jeu)</b> , <b>Computer (Ordinateur)</b> , <b>VCR (Magnétoscope)</b> ou <b>DV</b> . *La configuration des ports de connexion est susceptible de varier d'un modèle à l'autre.
		AV	
		Component (Composant)	
		HDMI1	
		HDMI2	
		HDMI3	
		PC	
		Media	
Other Settings (Autres réglages)	Blue Screen (Écran bleu)	Appuyez sur ◀ ou ▶ pour sélectionner <b>On (Activé)</b> ou <b>Off (Désactivé)</b> .	
	Audio Only (Audio seulement)	Appuyez sur ◀ ou ▶ pour sélectionner <b>On (Activé)</b> ou <b>Off (Désactivé)</b> .	
Restore Default (Rétablir par défaut)	Retour aux réglages par défaut	Appuyez sur ◀ ou ▶ pour sélectionner <b>Yes (Oui)</b> ou <b>No (Non)</b> .	
Setup Wizard (Assistant de configuration)	Lance l'assistant de configuration.	Consulter la page "Commencer".	
CEC	Configure les fonctions CEC	CEC Control (Contrôle CEC)	Appuyez sur ◀ ou ▶ pour sélectionner <b>Off (Désactivé)</b> ou <b>On (Activé)</b> .
		Device Auto Power Off	Appuyez sur ◀ ou ▶ pour sélectionner <b>Off (Désactivé)</b> ou <b>On (Activé)</b> . * Si cette fonction est activée lorsque vous éteignez le téléviseur, tous les appareils HDMI CEC branchés se mettent alors en veille.
		TV Auto Power On	Appuyez sur ◀ ou ▶ pour sélectionner <b>Off (Désactivé)</b> ou <b>On (Activé)</b> . * Si cette fonction est activée lorsque vous allumez un appareil branché sur HDMI CEC, le téléviseur s'allume et commute sur la source sur laquelle l'appareil est branché.
		Audio Receiver (ARC)	Appuyez sur ◀ ou ▶ pour sélectionner <b>Off (Désactivé)</b> ou <b>On (Activé)</b> . * Lorsque cette fonction est activée, le téléviseur utilise un appareil connecté compatible ARC comme dispositif de sortie audio.
		Device Lists (Listes de périphériques)	Répertorie tous les appareils CEC connectés.
		Connect (Branchement)	Se connecte aux appareils sur les périphériques CEC.
		Root Menu (Menu principal)	Affiche le menu principal des périphériques branchés.

# Modifier les paramètres

## Réglage de l'image

1. Appuyez sur la touche **MENU**, la fenêtre de configuration apparaît à l'écran.
2. Utilisez la touche ◀ ou ▶ pour mettre en surbrillance le mode **Picture (Image)**.
3. Utilisez ▲ ou ▼ pour mettre en surbrillance l'élément que vous souhaitez réinitialiser, puis appuyez sur ◀ ou ▶ pour sélectionner les paramètres.
4. Appuyez sur **MENU** pour revenir au menu précédent ou appuyez sur **EXIT** à tout moment pour quitter le réglage.

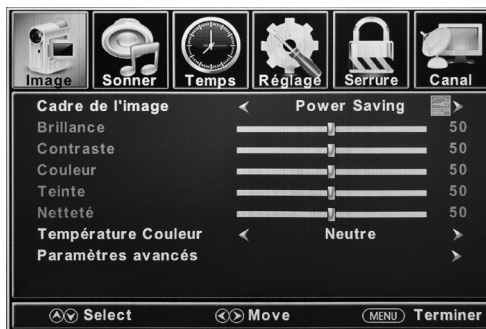

### Menu Picture

<b>Picture Mode</b>	Sélectionne le mode d'affichage.	Appuyez sur ◀ ou ▶ pour sélectionner les modes d'affichage <b>Power Saving (Économie d'énergie) / Standard / Dynamic (Dynamique), Soft (Souple) ou User (Utilisateur)</b> .	
<b>Brightness (Luminosité)</b>	Contrôle le niveau de luminosité de l'image.	Appuyez sur ◀ ou ▶ pour changer la luminosité au niveau souhaité. * Réglable uniquement après avoir réglé le mode « <b>Picture Mode</b> » comme mode « <b>User</b> ».	
<b>Contrast (Contraste)</b>	Contrôle le niveau de contraste de l'image.	Appuyez sur ◀ ou ▶ pour changer le contraste au niveau souhaité. * Réglable uniquement après avoir réglé le mode « <b>Picture Mode</b> » comme mode « <b>User</b> ».	
<b>Color (Couleur)</b>	Contrôle le niveau de couleur de l'image.	Appuyez sur ◀ ou ▶ pour changer la couleur au niveau souhaité. * Réglable uniquement après avoir réglé le mode « <b>Picture Mode</b> » comme mode « <b>User</b> ».	
<b>Tint (Teinte)</b>	Contrôle la teinte de l'image.	Appuyez sur ◀ ou ▶ pour changer la teinte au niveau souhaité. * Disponible uniquement en mode NTSC.	
<b>Sharpness (Netteté)</b>	Contrôle le niveau de netteté de l'image.	Appuyez sur ◀ ou ▶ pour changer la netteté au niveau souhaité. * Réglable uniquement après avoir réglé le mode « <b>Picture Mode</b> » comme mode « <b>User</b> ».	
<b>Color Temperature (Température de couleur)</b>	Sélectionne le mode de couleur.	Appuyez sur ◀ ou ▶ pour sélectionner <b>Normal, Warm (Chaud) ou Cool (Froid)</b> .	
<b>Advanced Settings (Paramètres avancés)</b>	Paramètres avancés de l'image	<b>Aspect</b>	Appuyez sur ◀ ou ▶ pour sélectionner <b>Wide (Large), Zoom, Cinema ou Normal</b> .
		<b>Noise Reduction (Réduction du bruit)</b>	Appuyez sur ◀ ou ▶ pour sélectionner <b>Middle (Moyen), High (Élevé), Off (Désactivé) ou Low (Faible)</b> .
		<b>Dynamic Contrast (Contraste dynamique)</b>	Appuyez sur ◀ ou ▶ pour sélectionner <b>On (Activé) ou Off (Désactivé)</b> .

# Modifier les paramètres

## Réglage du son

1. Appuyez sur la touche **MENU**, la fenêtre de configuration apparaît à l'écran.
2. Utilisez la touche ◀ ou ▶ pour sélectionner le mode **Sound (Son)**.
3. Utilisez ▲ ou ▼ pour mettre en surbrillance l'élément que vous souhaitez réinitialiser, puis appuyez sur ◀ ou ▶ pour sélectionner les paramètres.
4. Appuyez sur **MENU** pour revenir au menu précédent ou appuyez sur **EXIT** à tout moment pour quitter le réglage.



**REMARQUE :** Le menu d'affichage est susceptible de varier lorsqu'une source d'entrée différente est sélectionnée.

### Menu Sound

<b>Equalizer (Égaliseur)</b>	Contrôle les niveaux des différentes fréquences sonores.	Appuyez sur ◀ ou ▶ pour sélectionner les modes <b>Standard</b> , <b>Music (Musique)</b> , <b>Movie (Film)</b> , <b>Sports</b> ou <b>User (Utilisateur)</b> .
		<b>User (Utilisateur)</b> Appuyez sur ▲ ou ▼ pour sélectionner <b>200 Hz</b> , <b>500 Hz</b> , <b>1.5K Hz</b> , <b>5K Hz</b> , <b>10K Hz</b> , <b>Balance</b> .
<b>MTS</b>	Contrôle le son du téléviseur multicanal (diffusion analogique uniquement).	Appuyez sur ◀ ou sur ▶ pour sélectionner <b>Stereo (Stéréo)</b> , <b>SAP</b> (Audio secondaire si disponible) ou les réglages <b>Mono MTS</b> .
<b>Audio Languages (Langues audio)</b>	Si ce sous-menu est disponible sur la diffusion numérique, il permet de sélectionner la langue audio.	Appuyez sur ◀ ou ▶ pour sélectionner une des langues : <b>English</b> , <b>French</b> ou <b>Spanish</b> .
<b>Digital Audio Output (Sortie audio numérique)</b>	Sélectionne le mode de sortie audio numérique.	Appuyez sur ◀ ou sur ▶ pour sélectionner le mode de sortie audio numérique <b>RAW</b> , <b>PCM</b> ou <b>Off (Désactivé)</b> .
<b>AVL</b>	Contrôle automatique du volume - augmente ou diminue le volume du téléviseur jusqu'à un niveau défini.	Appuyez sur ◀ ou ▶ pour sélectionner <b>On (Activé)</b> ou <b>Off (Désactivé)</b> .

# Modifier les paramètres

## Menu Sound

Voice Guidance (Guidage vocal)	Contrôle les fonctions du guide vocal.	Voice Guide (Guide vocal)	Voice Guidance (Guidage vocal)	Appuyez sur ◀ ou ▶ pour <b>activer</b> ou <b>désactiver</b> .
			Volume	Appuyez sur ◀ ou ▶ pour sélectionner <b>Low (Faible)</b> , <b>Middle (Moyen)</b> ou <b>High (Élevé)</b> . * Disponible uniquement après que le <b>guidage vocal</b> a été défini sur le mode <b>activé</b> .
			Speed (Vitesse)	Appuyez sur ◀ ou ▶ pour sélectionner <b>Slow (Lent)</b> , <b>Normal</b> ou <b>Fast (Rapide)</b> . * Disponible uniquement après que le <b>guidage vocal</b> a été défini sur le mode <b>activé</b> .
			Pitch (Tonalité)	Appuyez sur ◀ ou ▶ pour sélectionner <b>Low (Faible)</b> , <b>Middle (Moyenne)</b> ou <b>High (Élevée)</b> . * Disponible uniquement après que le <b>guidage vocal</b> a été défini sur le mode <b>activé</b> .
Video Description (Description de la vidéo)	Contrôle la fonction de description vidéo.		Appuyez sur ◀ ou ▶ pour <b>activer</b> ou <b>désactiver</b> .	

# Modifier les paramètres

## Réglage de l'heure

1. Appuyez sur la touche **MENU**, la fenêtre de configuration apparaît à l'écran.
2. Utilisez la touche ◀ ou ▶ pour sélectionner le mode **Time (Heure)**.
3. Utilisez ▲ ou ▼ pour mettre en surbrillance l'élément que vous souhaitez réinitialiser, puis appuyez sur ◀ ou ▶ pour sélectionner les paramètres.
4. Appuyez sur **MENU** pour revenir au menu précédent ou appuyez sur **EXIT** à tout moment pour quitter le réglage.



### Menu Time

<b>Sleep Timer</b>	Définit une période de mise en veille automatique du téléviseur	Appuyez sur ◀ ou ▶ pour sélectionner <b>Off (Désactivé)</b> , 5min, 10min, 15min, 30min, 60min, 90min, 120min, 180min ou 240min.
<b>Time Zone (Fuseau horaire)</b>	Règle le fuseau horaire.	Appuyez sur ◀ ou ▶ pour sélectionner <b>Pacific, Alaska, Hawaii, Samoa, Newfoundland, Atlantic, Eastern, Central</b> ou <b>Mountain</b> .
<b>Daylight Saving Time (Heure d'été)</b>	Permet de passer à l'heure d'été.	Appuyez sur ◀ ou ▶ pour <b>activer</b> ou <b>désactiver</b> . * Uniquement disponible sous la chaîne TV.
<b>Time Format (Format de l'heure)</b>	Définit le format d'affichage de l'heure	Appuyez sur ◀ ou ▶ pour définir <b>12 heures</b> ou <b>24 heures</b> .
<b>Auto Clock (Horloge automatique)</b>	Permet le réglage automatique de l'heure.	Appuyez sur ◀ ou ▶ pour <b>activer</b> ou <b>désactiver</b> .
<b>Clock (Horloge)</b>	Affichage de la date et l'heure en cours.	



# Modifier les paramètres

## Réglage du Verrouillage

1. Appuyez sur la touche **MENU**, la fenêtre de configuration apparaît à l'écran.
2. Utilisez la touche ◀ ou ▶ pour mettre en surbrillance le mode **Lock (Verrouillage)**.
3. Utilisez la touche ▲ ou ▼ pour mettre en surbrillance "**Enter Password**" (**Saisir un mot de passe**) et saisissez "**0000**" pour accéder à la fenêtre de configuration.
4. Utilisez ▲ ou ▼ pour mettre en surbrillance l'élément que vous souhaitez réinitialiser, puis appuyez sur ◀ ou ▶ pour sélectionner les paramètres.
5. Appuyez sur **MENU** pour revenir au menu précédent ou appuyez sur **EXIT** à tout moment pour quitter le réglage.

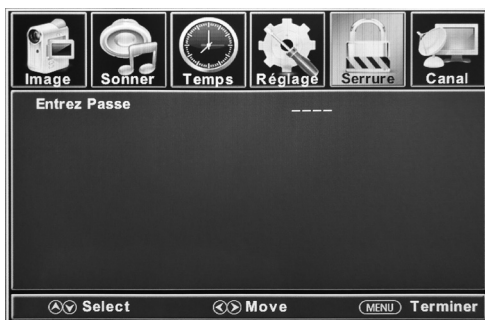

## Menu Lock

<b>Change Password (Modifier le mot de passe)</b>	Modifie le mot de passe de l'utilisateur.	Appuyez sur ▼ pour mettre en surbrillance <b>Enter Password (Saisir un mot de passe)</b> , utilisez les <b>touches numériques (0-9)</b> pour saisir le mot de passe, la fenêtre de configuration <b>Lock (Verrouillage)</b> s'affiche. * Le mot de passe par défaut est <b>0000</b> . *Si vous avez oublié votre mot de passe, utilisez <b>8888</b> pour accéder à tous les menus verrouillés.
<b>System Lock (Verrouillage du système)</b>	Verrouillage du système par mot de passe.	Appuyez sur ◀ ou ▶ pour <b>activer</b> ou <b>désactiver</b> .

# Modifier les paramètres

## Menu Lock

<b>Input Block</b>	Verrouillage des entrées par mot de passe. Appuyez sur ◀ ou ▶ pour verrouiller (Block) ou déverrouiller (Unblock).	<b>TV</b>	Appuyez sur ◀ ou ▶ pour <b>verrouiller (Block)</b> ou <b>déverrouiller (Unblock)</b> .
		<b>AV</b>	Appuyez sur ◀ ou ▶ pour <b>verrouiller (Block)</b> ou <b>déverrouiller (Unblock)</b> .
		<b>Component (Composant)</b>	Appuyez sur ◀ ou ▶ pour <b>verrouiller (Block)</b> ou <b>déverrouiller (Unblock)</b> .
		<b>HDMI 1</b>	Appuyez sur ◀ ou ▶ pour <b>verrouiller (Block)</b> ou <b>déverrouiller (Unblock)</b> .
		<b>HDMI 2</b>	Appuyez sur ◀ ou ▶ pour <b>verrouiller (Block)</b> ou <b>déverrouiller (Unblock)</b> .
		<b>HDMI 3</b>	Appuyez sur ◀ ou ▶ pour <b>verrouiller (Block)</b> ou <b>déverrouiller (Unblock)</b> .
		<b>PC</b>	Appuyez sur ◀ ou ▶ pour <b>verrouiller (Block)</b> ou <b>déverrouiller (Unblock)</b> .
		<b>Media</b>	Appuyez sur ◀ ou ▶ pour <b>verrouiller (Block)</b> ou <b>déverrouiller (Unblock)</b> .
<b>US Rating (Classification américaine)</b>	Établit des contrôles parentaux basés sur le système d'évaluation américain. * Disponible uniquement lorsque le mode <b>System Lock (Verrouillage du système)</b> a été activé.	<b>TV</b>	Vous pouvez définir la classification en utilisant le niveau d'âge et le genre. Consultez les tableaux <b>Âge</b> et <b>Genre</b> pour les définitions.
		<b>MPAA</b>	Consultez le tableau du <b>Système américain de classification</b> .
<b>Canada Rating (Classification canadienne)</b>	Établit des contrôles parentaux basés sur le système d'évaluation canadien. * Disponible uniquement lorsque le mode <b>System Lock (Verrouillage du système)</b> a été activé.	<b>Canada Anglais</b>	Consultez le tableau du <b>Système canadien de classification</b> .
		<b>Canada Français</b>	Consultez le tableau du <b>Système canadien de classification</b> .
<b>RRT Setting (Réglage RRT)</b>	Établit des contrôles parentaux basés sur le système d'évaluation canadien. * Disponible uniquement lorsque le trafic RRT du code DTV est détecté par le système.	<b>Humor Level (Niveau d'humour)</b>	Consultez le tableau du <b>Système canadien de classification</b> .
		<b>Intelligence level (Niveau intellectuel)</b>	Consultez le tableau du <b>Système canadien de classification</b> .
		<b>Erotic level 20CHARS (Niveau d'érotisme)</b>	Consultez le tableau du <b>Système canadien de classification</b> .
<b>Reset RRT (Réinitialisation RRT)</b>	Rétablit les paramètres RRT par défaut.	Appuyez sur <b>OK</b> ou ▶ pour accéder au sous-menu, puis appuyez sur ◀ ou ▶ pour sélectionner <b>Yes (Oui)</b> ou <b>No (Non)</b> .	

# Modifier les paramètres

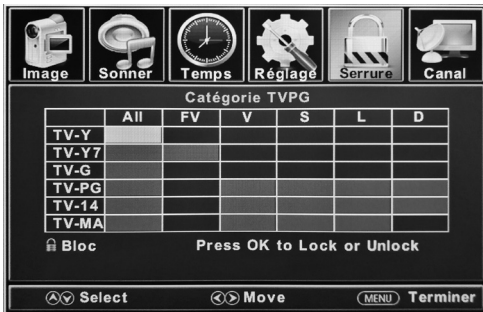

Genre	
<b>ALL</b>	Tous
<b>FV</b>	Violence fictive
<b>V</b>	Violence
<b>S</b>	Sexe
<b>L</b>	Langage
<b>D</b>	Dialogue

Âge	
<b>TV-Y</b>	Tous les enfants
<b>TV-Y7</b>	7 ans et plus
<b>TV-G</b>	Grand public
<b>TV-PG</b>	Accord parental
<b>TV-14</b>	14 ans et plus
<b>TV-MA</b>	17 ans et plus

Système américain de classification	
<b>Off</b>	Tous les enfants
<b>G</b>	Tout âge
<b>PG</b>	Accord parental
<b>PG-13</b>	Accord parental pour les enfants de moins de 13 ans
<b>R</b>	Accord parental pour les enfants de moins de 17 ans
<b>NC-17</b>	17 ans et plus
<b>X</b>	Adultes uniquement

Système américain de classification	
<b>Off</b>	Tous les enfants
<b>C</b>	Tout âge
<b>C8+</b>	Enfants de moins de 8 ans
<b>G</b>	Grand public
<b>PG</b>	Accord parental
<b>14+</b>	La programmation contient des thèmes ou du contenu susceptibles de ne pas convenir aux téléspectateurs de moins de 14 ans.
<b>18+</b>	Adultes

# Modifier les paramètres

## Réglage de la chaîne

1. Appuyez sur la touche **MENU**, la fenêtre de configuration apparaît à l'écran.
2. Utilisez la touche ◀ ou ▶ pour mettre en surbrillance le mode **Channel (Chaîne)**.
3. Utilisez ▲ ou ▼ pour mettre en surbrillance l'élément que vous souhaitez réinitialiser, puis appuyez sur ◀ ou ▶ pour sélectionner les paramètres.
4. Appuyez sur **OK** pour confirmer vos sélections ou les paramètres et accéder aux sous-menus.
5. Appuyez sur **MENU** pour revenir au menu précédent ou appuyez sur **EXIT** à tout moment pour quitter le réglage.



### Menu Channel

<b>Air/Cable</b>	Définit le type de réception	Appuyez sur ◀ ou sur ▶ pour sélectionner <b>Air</b> ou <b>Cable (Câble)</b> .
<b>Auto Scan (Balayage automatique)</b>	Recherche automatiquement les chaînes disponibles	Appuyez sur ◀ ou ▶ pour sélectionner <b>Yes</b> pour démarrer le balayage automatique des chaînes ou <b>No</b> pour annuler.
<b>Favorite (Favoris)</b>	Ajoute des chaînes à la liste des favoris.	Appuyez sur ▲ or ▼ pour sélectionner une chaîne puis appuyez sur ▶ ou <b>OK</b> pour sélectionner ou désélectionner en tant que favori.
<b>Channel List</b>	Présente la liste des chaînes disponibles.	Appuyez sur <b>OK</b> ou sur ▶ pour afficher la liste des chaînes disponibles.
<b>Show/Hide</b>	Sélectionne le numéro de la chaîne à étiqueter.	Appuyez sur ▲ OU ▼ pour sélectionner une chaîne, puis appuyez sur ▶ ou <b>OK</b> pour l'afficher ou la masquer.
<b>Channel Number</b>	Sélectionne le numéro de la chaîne à étiqueter.	Appuyez sur ◀ ou sur ▶ pour sélectionner une chaîne.
<b>Channel Label</b>	Permet de définir le nom des chaînes.	Appuyez sur ▲ OU ▼ pour sélectionner un caractère, appuyez sur ◀ ou ▶ pour parcourir les caractères. (7 caractères au maximum)

# Modifier les paramètres

## Réglage PC

Le menu PC n'est accessible que lorsqu'un PC est connecté au téléviseur via la connexion VGA.

**Remarque :** Après avoir connecté un PC, appuyez sur la touche **SOURCE** et sélectionnez **PC**.

Appuyez sur **OK** ou **▶** pour accéder.

1. Appuyez sur la touche **MENU**, la fenêtre de configuration apparaît à l'écran.
2. Utilisez la touche **◀** ou **▶** pour sélectionner le mode **Setup (Configuration)**.
3. Utilisez **▲** ou **▼** pour mettre en surbrillance un élément de **PC Settings (Réglages PC)**, puis **OK** ou **▶** pour accéder au tableau **PC Menu**.
4. Utilisez **▲** ou **▼** pour mettre en surbrillance l'élément que vous souhaitez réinitialiser, puis appuyez sur **◀** ou **▶** pour sélectionner les paramètres.
5. Appuyez sur **MENU** pour revenir au menu précédent ou appuyez sur **EXIT** à tout moment pour quitter le réglage.



## Menu PC

<b>H-Pos</b>	Configure la position horizontale de l'image du téléviseur.	Appuyez sur <b>◀</b> ou sur <b>▶</b> pour déplacer l'écran horizontalement.
<b>V-Pos</b>	Configure la position verticale de l'image du téléviseur.	Appuyez sur <b>◀</b> ou sur <b>▶</b> pour déplacer l'écran verticalement.
<b>Clock (Horloge)</b>	Règle l'horloge des pixels (verticale) pour une image plus nette.	Appuyez sur <b>◀</b> ou sur <b>▶</b> pour ajuster.
<b>Phase</b>	Règle l'horloge de phase (horizontale) pour une image plus claire.	Appuyez sur <b>◀</b> ou sur <b>▶</b> pour ajuster.
<b>Auto</b>	Règle automatiquement les paramètres du PC.	Appuyez sur <b>OK</b> ou sur <b>▶</b> pour ajuster automatiquement tous les paramètres du PC.

# Modifier les paramètres

## MODES D’AFFICHAGE ÉCRAN PC

Mode	Résolution	Taux de rafraîchissement
VGA	640 x 480	60/75 Hz
VGA	720 x 400	70 Hz
VGA	1366 x 768	60 Hz
SVGA	800 x 600	60/75 Hz
XGA	1024 x 768	60 / 70 Hz / 75 Hz
WXGA	1280 x 720	60 Hz
WXGA	1360 x 768	60 Hz
SXGA	1280 x 1024	60 Hz
WXGA+	1440 x 900	60 Hz
WSXGA+	1680 x 1050	60 Hz
FHD	1920 x 1080	60 Hz

\* Veuillez noter que sur les téléviseurs non FHD, certaines fonctionnalités peuvent être limitées.

# Modifier les paramètres

## Mode USB

1. Après avoir branché une clé USB, appuyez sur le bouton **SOURCE**, puis sélectionnez **Media**. Appuyez sur **OK** ou ► pour accéder.
2. Utilisez la touche ◀ ou ► pour sélectionner de voir **Photo** ou **Music**. Appuyez sur **OK** ou ► pour accéder.
3. Utilisez ▲ ou ▼ pour parcourir les fichiers ou dossiers de la clé USB.
4. Appuyez sur **MENU** pour revenir au menu précédent ou appuyez sur **EXIT** à tout moment pour quitter le réglage.

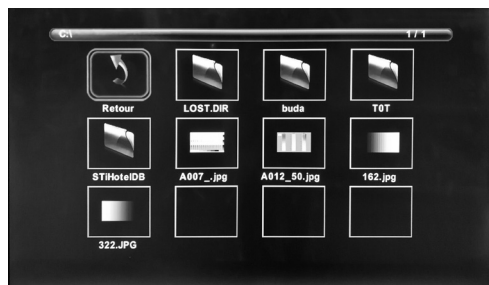
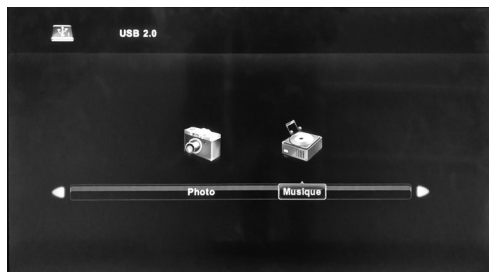

Lorsque vous visionnez des photos, cet outil de visualisation de photos vous permettra de contrôler le diaporama, de lire de la musique et des informations sur le fichier.

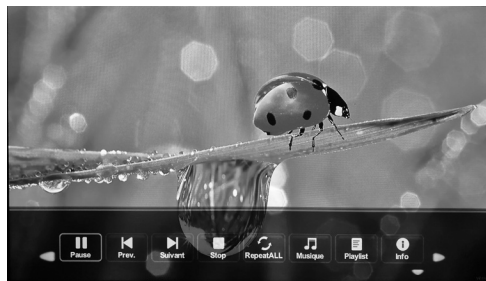

La visionneuse de photos affiche les fichiers photos au format .jpg.

La lecture de la musique s'effectue via ce lecteur de musique, qui fournit les commandes de lecture et les informations relatives au fichier.

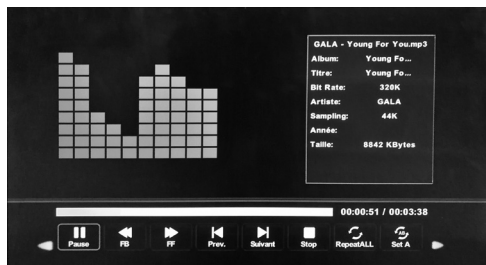

Le lecteur de musique lit les fichiers audio au format MP3.

# Dépannage

Français

Problème	Solution/Question
<b>Le téléviseur ne fonctionne pas</b>	<ul style="list-style-type: none"> <li>• Assurez-vous que le cordon d'alimentation est branché.</li> <li>• Essayez une autre prise de courant alternatif.</li> <li>• L'alimentation est interrompue, vérifiez le fusible ou le disjoncteur.</li> <li>• Débranchez l'appareil pendant une heure, puis rebranchez-le.</li> </ul>
<b>Image normale, mais sans son</b>	<ul style="list-style-type: none"> <li>• Vérifiez les réglages du volume.</li> <li>• Son en sourdine ? Appuyez sur la touche MUTE.</li> <li>• Essayez une autre chaîne.</li> <li>• Vérifiez les connexions des câbles.</li> </ul>
<b>La télécommande ne fonctionne pas</b>	<ul style="list-style-type: none"> <li>• Assurez-vous que la télécommande est dans la zone de portée sans obstacles.</li> <li>• Vérifiez les piles.</li> <li>• Corrigez le mode de fonctionnement : TV, VCR etc.</li> </ul>
<b>Son faible ou inexistant</b>	<ul style="list-style-type: none"> <li>• En cas de problème avec une chaîne ou la télévision par câble, syntonisez sur une autre chaîne.</li> <li>• Vérifiez les réglages du son (Volume ou Mute).</li> <li>• Vérifiez les sources d'interférences possibles.</li> </ul>
<b>Image déficiente ou inexistante</b>	<ul style="list-style-type: none"> <li>• En cas de problème avec une chaîne ou la télévision par câble, syntonisez sur une autre chaîne.</li> <li>• Assurez-vous que les chaînes sont mémorisées.</li> <li>• Vérifiez les connexions de l'antenne ou du câble TV, réglez l'antenne.</li> <li>• Vérifiez les sources d'interférences possibles.</li> <li>• Vérifiez les réglages de contrôle de l'image.</li> </ul>
<b>Mauvaise réception TV</b>	<ul style="list-style-type: none"> <li>• Assurez-vous que l'amplificateur d'antenne est allumé pour l'antenne de télévision.</li> <li>• Réglez la position de l'antenne sur un angle de réception du signal plus fort.</li> <li>• Vérifiez que la connexion de l'antenne est bien fixée au téléviseur.</li> <li>• Vérifiez que le boîtier de distribution de l'antenne est alimenté en courant.</li> <li>• Confirmez que votre câble entrant est branché à la connexion murale câble / antenne correcte à l'intérieur du boîtier RV.</li> <li>• Assurez-vous que le câble coaxial interne de saut RV est branché au bon port.</li> </ul>
<b>Mauvaise réception de la télévision par câble ou par satellite Réception</b>	<ul style="list-style-type: none"> <li>• Assurez-vous que l'amplificateur d'antenne est éteint pour que le signal puisse être capté.</li> <li>• Vérifiez que le câble d'entrée est correctement branché au boîtier RV.</li> <li>• Assurez-vous que le répartiteur de câble est sous tension.</li> <li>• Confirmez que votre câble entrant est branché à la connexion murale câble / satellite correcte à l'intérieur de votre RV.</li> <li>• Assurez-vous que le câble coaxial interne de saut RV est branché au bon port.</li> <li>• Assurez-vous que l'antenne parabolique n'est pas obstruée.</li> </ul>
<b>Le téléviseur s'éteint</b>	<ul style="list-style-type: none"> <li>• La minuterie de veille est activée.</li> <li>• Alimentation en courant interrompue.</li> </ul>
<b>Image en noir et blanc de l'appareil AV connecté</b>	<ul style="list-style-type: none"> <li>• Vérifiez les connexions vidéo sur le téléviseur et sur l'appareil AV connecté. Assurez-vous que les couleurs correspondent entre les connecteurs et les prises : vert (Y), bleu (Pb/Cb) et rouge (Pr/Cr) pour la connexion des composants et jaune (VIDEO) pour la connexion composite.</li> <li>• Assurez-vous que les câbles vidéo soient bien connectés.</li> </ul>



# Caractéristiques

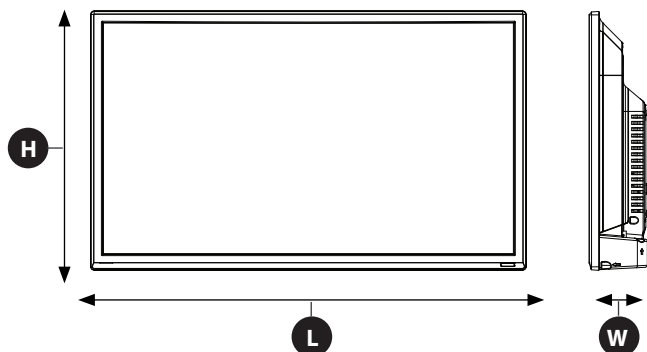

## MODÈLE, DIMENSION ET RÉOLUTION

Modèle du téléviseur	Dimension (L x P x H, en mm)	Résolution maximale
FDFD24R1A	554 x 325 x 76 mm 21 <sup>13</sup> / <sub>16</sub> po x 12 <sup>13</sup> / <sub>16</sub> po x 3 po	1366 x 768 @ 60 Hz HD

## CONNEXIONS D'ENTRÉE ET DE SORTIE

Modèle du téléviseur	Entrée HDMI	Entrée VGA (PC)	Entrée Audio (PC)	Sortie audio optique	USB	Sortie audio	Entrée audio	Entrée vidéo composante	Entrée vidéo composante YP <sub>b</sub> P <sub>r</sub>	Écouteurs	Entrée RF
FDFD24R1A	1	1	1	1	1	1x Droite (Rouge) 1x Gauche (Blanc)	1x Droite (Rouge) 1x Gauche (Blanc)	1x Jaune/ Vert*	1x Jaune/ Vert* 1x Bleu 1x Rouge	1	1

# ***Bienvenido***

Gracias y felicitaciones por elegir este TV LED HD Furrion®. Antes de poner en funcionamiento su nuevo electrodoméstico, por favor lea detenidamente estas instrucciones de operación. Este manual de instrucciones contiene información importante sobre el uso seguro, la instalación y el mantenimiento de su electrodoméstico. Esto garantizará un uso seguro y reducirá el riesgo de lesiones.

El fabricante no acepta responsabilidad por daños que puedan haberse producido por no seguir estas instrucciones.

Si tiene más preguntas sobre nuestros productos, contáctenos en **support@furrion.com**

# Contenido

<b>Bienvenido .....</b>	<b>62</b>
<b>Contenido.....</b>	<b>63</b>
<b>Advertencias de seguridad.....</b>	<b>64</b>
Instrucciones de seguridad importantes.....	64
Precauciones de seguridad.....	68
<b>Resumen de funciones.....</b>	<b>69</b>
Panel de control.....	69
Panel trasero.....	70
Control remoto.....	71
<b>Acerca de su TV LED HD .....</b>	<b>73</b>
Funcionalidades.....	73
Fuente de alimentación .....	73
<b>Antes de usar .....</b>	<b>74</b>
Contenido.....	74
Prepare su control remoto.....	74
<b>Cómo empezar .....</b>	<b>75</b>
<b>Cambiar ajustes.....</b>	<b>77</b>
Ajustes de configuración general.....	77
Ajustes de imagen .....	80
Ajustes de sonido .....	81
Ajustes de hora .....	83
Ajustes de bloqueo .....	84
Ajustes de canales .....	87
Ajustes de PC .....	88
Modo USB.....	90
<b>Resolución de problemas .....</b>	<b>91</b>
<b>Especificaciones.....</b>	<b>92</b>

# Advertencias de seguridad

	<b>PRECAUCIÓN</b> RIESGO DE DESCARGA ELÉCTRICA NO ABRA	
<b>PRECAUCIÓN:</b> PARA REDUCIR EL RIESGO DE DESCARGA ELÉCTRICA, NO RETIRE LA CUBIERTA (O LA PARTE POSTERIOR). NO HAY PIEZAS AL INTERIOR QUE EL USUARIO PUEDA REPARAR. CONSULTE CON PERSONAL DE SERVICIO CALIFICADO.		

 Este “relámpago” indica que el material no aislado al interior de la unidad puede causar una descarga eléctrica. Para la seguridad de todos en su hogar, no retire la cubierta del producto.

 El “signo de admiración” llama la atención a las características por las que usted debe leer la información adjunta detenidamente para evitar problemas de funcionamiento y mantenimiento.

 Este es un equipo eléctrico de Clase II, o sea, de aislamiento doble. Ha sido diseñado para no necesitar una conexión eléctrica a tierra por seguridad.

**ADVERTENCIA:** Para reducir el riesgo de incendio o descarga eléctrica, este electrodoméstico no debe exponerse a la lluvia ni a la humedad, y los objetos llenos de líquidos, como jarrones, no deben colocarse sobre este.

**PRECAUCIÓN:** Para evitar descargas eléctricas, inserte completamente el enchufe. Para regiones con enchufes polarizados: Para evitar descargas eléctricas, haga coincidir la cuchilla ancha con la ranura ancha.

## Instrucciones de seguridad importantes

1. Lea estas instrucciones.
2. Guarde estas instrucciones.

3. Respete todas las advertencias.
4. Siga todas las instrucciones.
5. No use este electrodoméstico cerca del agua.
6. Limpie sólo con un paño seco.
7. No bloquee ninguna de las aberturas de ventilación. Instale de acuerdo con las instrucciones del fabricante.
8. No instale cerca de fuentes de calor como radiadores, registros de calor, estufas u otros aparatos (incluidos amplificadores) que produzcan calor.
9. No anule el propósito de seguridad del enchufe polarizado o con toma a tierra. Un enchufe polarizado tiene dos cuchillas, una más ancha que la otra. Un enchufe de tipo conexión a tierra tiene dos cuchillas y una tercera clavija de conexión a tierra. La cuchilla ancha o la tercera púa se proporciona para su seguridad. Si el enchufe proporcionado no encaja en su tomacorriente, consulte a un electricista para el reemplazo del enchufe obsoleto.
10. Proteja el cable de alimentación para no pisarlo o apretarlo, en especial en los enchufes, receptáculos y en el lugar en el que sale del electrodoméstico.
11. Utilice únicamente aditamentos/ accesorios especificados por el fabricante.
12. Úselo únicamente con un carrito, soporte, trípode, abrazadera o mesa especificada por el fabricante o vendido con el aparato. Cuando se utiliza un carrito, tenga precaución al mover el carrito y el electrodoméstico para evitar lesiones por vuelco.
13. Desenchufe este electrodoméstico durante tormentas eléctricas o cuando no se use durante largos períodos de tiempo.
14. Para cualquier reparación, consulte con personal de servicio calificado. Se requiere servicio técnico cuando el electrodoméstico ha sido dañado de alguna manera, como por ejemplo el



# Advertencias de seguridad

cable de alimentación o el enchufe, si se ha derramado líquido o si los objetos han caído en el electrodoméstico o si el aparato ha estado expuesto a la lluvia o a la humedad. no funciona normalmente, o si se ha dejado caer.

15. El aparato no debe exponerse a goteos o salpicaduras, y los objetos llenos de líquidos, como jarrones, no deben colocarse sobre el electrodoméstico.
16. Un sistema de antena exterior no debe ubicarse cerca de líneas aéreas de tendido eléctrico ni de otra luz eléctrica o cerca de circuitos de potencia, o donde pueda caer en tales líneas o circuitos de potencia. Al instalar un sistema de antena exterior, se debe tener mucho cuidado para evitar tocar dichas líneas o circuitos ya que el contacto con ellos podría ser fatal.
17. No sobrecargue las tomas de corriente de la pared, los cables de extensión ni los receptáculos integrales ya que esto puede ocasionar un incendio o una descarga eléctrica.
18. Nunca introduzca objetos de ningún tipo en este producto a través de las aberturas, ya que pueden tocar puntos de voltaje peligrosos u ocasionar cortocircuitos en las piezas que podrían provocar un incendio o descarga eléctrica. Nunca derrame líquido de ningún tipo sobre el producto.
19. Si conecta una antena externa al televisor, asegúrese de que el sistema de la antena esté conectado a tierra, para así proteger al producto contra sobrecargas y acumulación de estática. La Sección 810 del Código Eléctrico Nacional entrega información sobre el cableado a tierra adecuado del mástil y de su estructura de soporte, sobre la conexión a tierra del cable de entrada hacia la unidad de descarga de la antena, sobre el tamaño de los conductores a tierra, sobre la ubicación de la unidad de descarga de

la antena, sobre las conexiones a los electrodos a tierra y sobre los requisitos de tales electrodos.

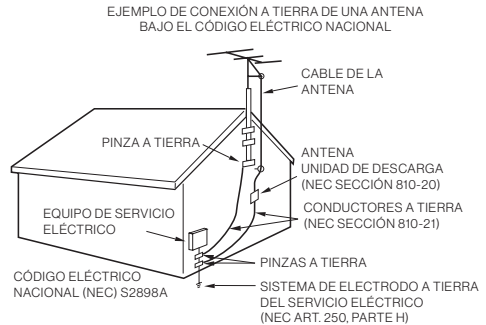

20. NOTA PARA EL INSTALADOR DEL TV/ CABLE: Este recordatorio se entrega al instalador del sistema de CATV en relación al Artículo 820-40 del Código Eléctrico Nacional (EE. UU.) El código entrega pautas para un cableado a tierra adecuado, en particular, especificando que éste se debe conectar al sistema a tierra del edificio lo más cercano posible al punto de entrada del cable.
21. Cuando se necesiten piezas de repuesto, asegúrese de que el técnico de servicio utilice las piezas de repuesto especificadas por el fabricante o aquellas que tengan las mismas características que la pieza original. Las sustituciones no autorizadas pueden provocar incendios, descargas eléctricas u otros peligros.
22. Al completar cualquier servicio o reparación a esta unidad, solicite al técnico de servicio que realice verificaciones de seguridad para determinar si la unidad está en condiciones de funcionamiento adecuadas.
23. Cuando conecte el producto a otro equipo, desconecte la alimentación y desenchufe todo el equipo de la toma de corriente. De lo contrario, puede provocar una descarga eléctrica y lesiones personales graves. Lea atentamente el

# Advertencias de seguridad

manual del propietario del otro equipo y siga las instrucciones al realizar cualquier conexión.

24. El sonido repentino de alto volumen puede causar daños a la audición o al altavoz. Cuando usa auriculares, (si la unidad está equipada con un conector para auriculares) mantenga el volumen en un nivel moderado. Si usa audífonos continuamente con un volumen alto, puede causar daños auditivos.
25. No permita que el producto muestre un sonido distorsionado durante un período de tiempo prolongado. Puede provocar el sobrecalentamiento y el incendio de los altavoces.
26. La toma de corriente debe instalarse cerca de la unidad y ser de fácil acceso.
27. El enchufe de la red eléctrica se utiliza como desconexión y debe permanecer fácilmente operativo.
28. Las baterías (ya se trate de un paquete de baterías o baterías instaladas) no deben exponerse a calor excesivo como, por ejemplo, exponerse a la luz del sol, al fuego, etc.

## CONDENSACIÓN

Se formará humedad en la sección operativa de la unidad si traslada la unidad de un entorno frío a una habitación cálida o si la temperatura de la sala sube repentinamente. Cuando esto sucede, el rendimiento de la unidad se verá afectado. Para evitar esto, deje que la unidad permanezca en su nuevo entorno durante aproximadamente una hora antes de encenderla, o asegúrese de que la temperatura ambiente aumente gradualmente.

La condensación también puede formarse durante el verano si la unidad está expuesta a la brisa de un acondicionador de aire. En tales casos, cambie la ubicación de la unidad.

## COMO MANEJAR EL PANEL LCD

- No presione con fuerza ni sacuda el panel LCD. Puede causar que el vidrio del panel LCD se rompa y que se produzcan daños.
- Si el panel LCD está roto, asegúrese de que no toque el líquido en el panel. Esto puede causar inflamación de la piel.
- Si el líquido entra en su boca, haga gárgaras inmediatamente y consulte con su médico. Además, si el líquido entra en contacto con sus ojos o toca su piel, consulte con su médico después de enjuagar durante al menos 15 minutos o más con agua limpia.

## Posibles efectos adversos del panel

**LCD:** Si un patrón fijo (no móvil) permanece en el panel LCD durante largos períodos de tiempo, la imagen puede quedar permanentemente grabada en el panel LCD y causar imágenes fantasmas sutiles pero permanentes. Este tipo de daño **NO ESTÁ CUBIERTO POR SU GARANTÍA**. Nunca deje el panel LCD encendido durante largos períodos de tiempo mientras muestra los siguientes formatos o imágenes:

- Imágenes fijas, como tableros de cotizaciones, patrones de videojuegos, logotipos de estaciones de TV y sitios web.
- Formatos especiales que no usan toda la pantalla. Por ejemplo, ver medios de estilo de buzón (16: 9) en una pantalla normal (4: 3) (barras negras en la parte superior e inferior de la pantalla); o viendo medios de estilo normal (4: 3) en una pantalla panorámica (16: 9) (barras negras a los lados izquierdo y derecho de la pantalla).

Los siguientes síntomas no son signos de mal funcionamiento, sino de limitación técnica. Por lo tanto, declinamos cualquier responsabilidad por estos síntomas.

# Advertencias de seguridad

- Los paneles LCD se fabrican utilizando un nivel extremadamente alto de tecnología de precisión, sin embargo, a veces, algunas partes de la pantalla pueden carecer de elementos de imagen o tener puntos luminosos. Esto no es un signo de un mal funcionamiento.
- No instale el panel LCD cerca de un equipo electrónico que produzca ondas electromagnéticas. Algunos equipos colocados demasiado cerca de esta unidad pueden causar interferencia.
- Efecto en dispositivos infrarrojos: puede haber interferencias al usar dispositivos infrarrojos, como auriculares inalámbricos infrarrojos.

**Fuente de alimentación:** Este televisor LED está diseñado para funcionar con 100 ~ 240 voltios 50/60 Hz, corriente alterna. Inserte el cable de alimentación en una toma de 100 ~ 240 voltios 50/60 Hz.

Para evitar descargas eléctricas, no use el enchufe del televisor LED (polarizado) con un cable de extensión, receptáculo u otra toma de corriente a menos que las cuchillas y el terminal de tierra puedan insertarse completamente para evitar la exposición de la cuchilla.

**Advertencia:** Para reducir el riesgo de incendio o descarga eléctrica, no exponga este electrodoméstico a la lluvia o la humedad.

**Precaución:** Nunca retire la cubierta posterior del televisor LED ya que puede exponerlo a voltajes muy altos y a otros peligros. Si el televisor no funciona correctamente, desenchufe el televisor LED y llame a su distribuidor autorizado o al centro de servicio.

Ajuste solo los controles que están cubiertos en las instrucciones, ya que los cambios o modificaciones incorrectos que no estén expresamente aprobados por Furrión podrían anular la garantía del usuario.

## CUMPLIMIENTO

### Declaración FCC

**Nota:** Este equipo ha sido probado por cuanto a su cumplimiento con los límites de un dispositivo digital Clase B, según la Parte 15 de las Reglas FCC. Estos límites están diseñados para ofrecer una protección razonable contra interferencia dañina en una instalación residencial. Este equipo genera, utiliza e irradia energía de radiofrecuencias; si no se instala según estas instrucciones, podría provocar interferencias dañinas a las radiocomunicaciones.

Sin embargo, no hay garantía de que no ocurra interferencia en una instalación particular. Si este equipo provoca interferencia dañina a la recepción de radio o televisión, lo cual puede determinarse al apagar y encender el equipo, se recomienda al usuario intentar corregir la interferencia aplicando una o más de las siguientes medidas:

- Reoriente o reubique la antena de recepción.
- Aumente la separación entre el equipo y el receptor.
- Conecte el equipo a una toma de corriente de un circuito distinto al del receptor.
- Consulte con el representante de ventas o con un técnico de radio/TV experimentado para conseguir ayuda.

**ADVERTENCIA:** Los cambios o modificaciones no aprobados expresamente por la parte responsable del cumplimiento podrían anular la autoridad del usuario para operar este equipo bajo las normas FCC. Este dispositivo cumple con el artículo 15 del Reglamento de la FCC. Su uso está sujeto a las siguientes dos condiciones:

1. Este dispositivo no puede causar interferencia dañina.
2. Este dispositivo debe aceptar cualquier interferencia recibida, incluida interferencia que pueda provocar un funcionamiento no deseado.

# Advertencias de seguridad

## Precauciones de seguridad

**ADVERTENCIA:** Nunca coloque un televisor en una ubicación no estable. Si se cae un televisor puede causar lesiones personales graves o la muerte. Muchas lesiones, en especial aquellas que les ocurren a los niños, pueden evitarse tomando medidas de precaución sencillas como:

- Usando gabinetes o soportes recomendados por el fabricante del televisor.
- Solo use muebles que puedan soportar de manera segura el televisor.
- Asegurarse de que el televisor no se más grande que el mueble de soporte.
- No coloque el televisor sobre muebles altos (por ejemplo armarios o estanterías) sin anclar tanto el mueble como el televisor a un soporte adecuado.
- No coloque el televisor en un paño u otros materiales que puedan estar ubicados entre el televisor y los muebles de apoyo.
- Eduque a los niños acerca de los peligros de trepar a los muebles para alcanzar el televisor o sus controles.

Si va a conserva su televisor existente o va a colocarlo en otra ubicación, se debe tener las mismas consideraciones antes mencionadas.

La unidad emite calor cuando está en funcionamiento. No coloque ninguna cubierta o manta en la unidad, esto puede causar sobrecalentamiento. No bloquee los orificios de ventilación ni los instale cerca de radiadores. No lo coloque bajo la luz solar directa. Cuando lo coloque en un estante, deje 4 pulgadas (10 cm) de espacio libre alrededor de la unidad.

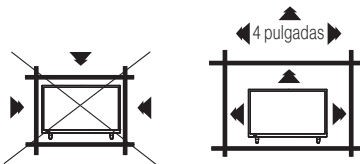

## Notas al montar el televisor LED en la pared

Si la unidad va a montarse en la pared, comuníquese con el minorista donde adquirió el televisor LED para obtener asesoramiento y haga que el equipo sea instalado profesionalmente. La instalación incompleta o incorrecta puede causarles lesiones y/o dañar el televisor LED.

### PATRÓN DE MONTAJE VESA

Modelo	Ancho en mm	Alto en mm	Tamaño del tornillo	Cantidad
FFDFD24R1A	200	100	PM4 * 7 mm	4

### ADVERTENCIA:

- No use este televisor con soportes de pared que permiten que el televisor se incline verticalmente. Los soportes de pared verticales pueden causar daños estructurales al televisor.
- Utilice SÓLO montajes de pared giratorios fijos u horizontales con este televisor.

## Aviso para el gabinete de TV

Si la unidad va a montarse en un gabinete más pequeño que la longitud de la unidad, podría convertirse en una ubicación inestable y la unidad podría volcarse, lo que podría ocasionar lesiones personales, posiblemente fatales. Además, esto dañaría el producto seriamente. En consecuencia, Furrión no acepta ninguna responsabilidad u obligación por cualquier lesión o daño a la propiedad que resulte de una instalación incorrecta.

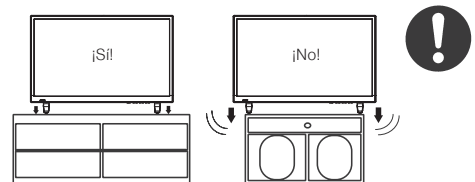



# Resumen de funciones

## Panel de control

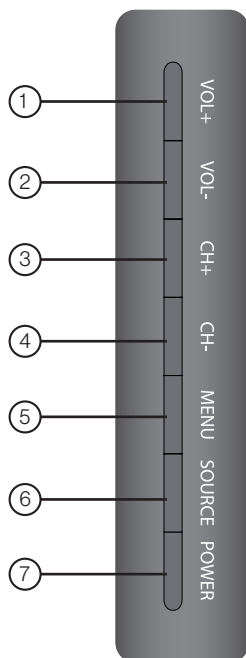

1	<b>VOL+</b>	Presione para subir el volumen
2	<b>VOL-</b>	Presione para bajar el volumen
3	<b>CH+</b>	Presione para pasar al siguiente canal
4	<b>CH-</b>	Presione para pasar al canal anterior
5	<b>MENU</b>	Presione para entrar al menú principal
6	<b>SOURCE</b>	Presione para elegir la entrada del televisor
7	<b>POWER</b>	Presione para encender/apagar el televisor

Español

\* Tenga en cuenta que la distribución de los botones en los controles podría variar de un modelo a otro.

# Resumen de funciones

## Panel trasero

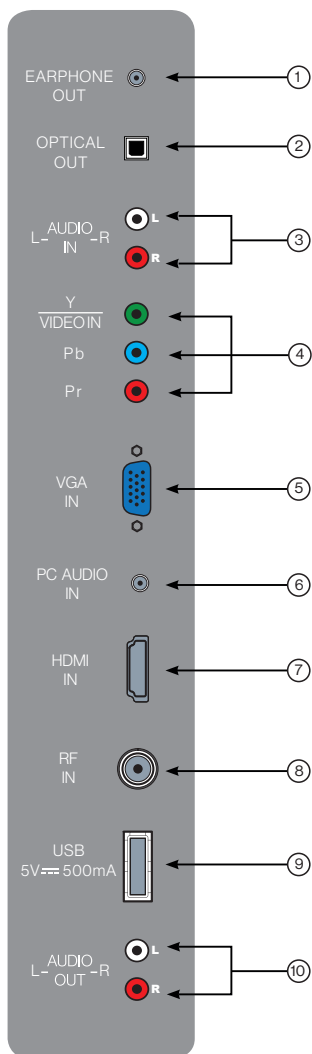

①	<b>EARPHONE OUT</b>	Se conecta al <b>conector de 3 conductores (TRS)</b> de un auricular. No se garantiza la compatibilidad con auriculares con conectores de 4 conductores (TRRS).
②	<b>OPTICAL OUT</b>	Se conecta al puerto de <b>ENTRADA ÓPTICA DE AUDIO</b> de un equipo de audio.
③	<b>L-AUDIO IN-R</b>	Se conecta a los puertos de <b>SALIDA DE AUDIO</b> de un reproductor de DVD, decodificador de TV cable u otro dispositivo compatible.
④	<b>Y/VIDEO IN</b>	Se conecta a los puertos de <b>SALIDA DE VIDEO POR COMPONENTES</b> de un reproductor de DVD, decodificador de tv cable u otro dispositivo compatible.
	<b>P<sub>b</sub></b>	
	<b>P<sub>r</sub></b>	
⑤	<b>VGA IN</b>	Se conecta al puerto <b>VGA OUT</b> de una PC para usar la TV como monitor.
⑥	<b>PC AUDIO IN</b>	Se conecta al puerto <b>AUDIO OUT</b> de una PC.
⑦	<b>HDMI IN</b>	Se conecta al puerto <b>HDMI OUT</b> de un reproductor de DVD, consola de videojuegos, decodificador de cable u otro dispositivo HDMI.
⑧	<b>RF IN</b>	Se conecta a la <b>ANTENA, CABLE o DECODIFICADOR.</b>
⑨	<b>USB</b>	Puerto USB para ver fotos y escuchar MP3 desde una memoria USB compatible.
⑩	<b>L-AUDIO OUT-R</b>	Se conecta a los puertos de <b>ENTRADA DE AUDIO</b> de un equipo de audio

\* La configuración de los puertos de conexión podría variar entre modelos.

# Resumen de funciones

## Control remoto

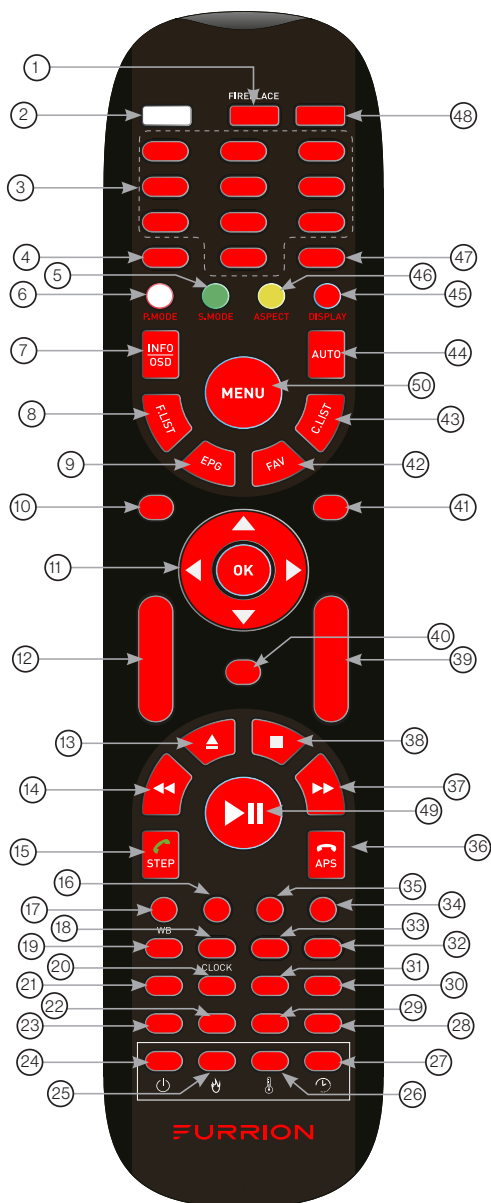

Nro.	Botón	Función
1	<b>TV</b>	Pasa a modo TV
	<b>FIREPLACE</b>	Selecciona las funciones de control remoto para Furrión Fireplace. * Consulte el manual de su Furrión Fireplace por más información.
2		Presione para encender/apagar la TV/Sistema de entretenimiento
3	<b>BOTONES NUMÉRICOS</b>	Para ingresar números o elegir canales
4	<b>-/- PTY</b>	Alterna entre entrada de uno y dos dígitos
5	<b>S.MODE</b>	Cambia entre los modos de sonido
6	<b>P.MODE</b>	Cambia entre los modos de imagen
7	<b>INFO/OSD</b>	En modo TV, presione para mostrar información sobre el canal seleccionado En modo Estéreo, presione para mostrar el estado de reproducción del DVD
8	<b>F.LIST</b>	Muestra la lista de favoritos
9	<b>EPG</b>	Muestra la guía de programación
10	<b>SOURCE</b>	Cambia entre las fuentes de entrada
11	<b>BOTONES DE NAVEGACIÓN /OK</b>	Confirma las selecciones
12	<b>VOL+/-</b>	Sube/baja el volumen
13		Expulsa el DVD / CD
14		Durante la reproducción, presione para seleccionar la pista/capítulo anterior. Manténgalo presionado para retroceder. Sintonización automática o manual en el modo radio.
15		Presione para avanzar cuadro a cuadro en modo reproducción de DVD / VCD. Marcar o aceptar una llamada (cuando el sistema está conectado a un teléfono móvil).

# Resumen de funciones

Nro.	Botón	Función
16	<b>DVD/USB</b>	Selecciona DVD/USB
17	<b>AM/FM</b>	Selecciona radio AM/FB/WB
18	<b>SLEEP/CLOCK</b>	Configura el temporizador de apagado automático
19	<b>MTS/AUDIO</b>	Cambia entre los modos de sonido MTS
20	<b>RDM</b>	Activa/desactiva el modo de reproducción aleatoria
21	<b>RPT</b>	Activa los modos de reproducción repetitiva.
22	<b>SEARCH/GOTO</b>	Salta a un tiempo indicado en un DVD/VCD/MP3/WMA/CD
23	<b>ZOOM</b>	Agranda la imagen en pantalla
24	<b>SEL</b>	Cambia entre volumen, bajos, agudos y balance; horas y minutos para ajustar
25	<b>LOC*/SLOW</b>	Cambia la potencia de recepción de la radio; Presione para iniciar la reproducción en cámara lenta.
26	<b>ST#/ANGLE</b>	Alterna entre sonido estéreo y mono / cambia los ángulos de visualización en medios compatibles.
27	<b>EQ</b>	Cambia el modo de sonido entre cine, rock, clásico y plano
28	<b>SUBT</b>	Presione para mostrar los subtítulos en medios compatibles. Presione repetidamente para cambiar entre opciones de subtítulos.
29	<b>PBC/TITLE</b>	Muestra las listas de títulos de DVD/VCD o activa/desactiva el PCB (Control de reproducción)
30	<b>PROG</b>	Inicia la función de reproducción programada
31	<b>A-B</b>	Presione para iniciar la función de repetición A-B (bucle de reproducción de un segmento de pista)
32	<b>SETUP</b>	Abre el menú de configuración del sistema de entretenimiento

Nro.	Botón	Función
33	<b>CC</b>	Activa/desactiva los subtítulos cerrados
34	<b>AV</b>	Selecciona el modo AV
35	<b>AUX/ARC</b>	Selecciona el modo AUX/ARC
36	 <b>APS</b>	Presione para buscar estaciones de radio: Si pulsa brevemente buscará cada estación guardada. Si mantiene presionado buscará y guardará las 6 estaciones con mejor recepción. Finalizar o rechazar una llamada (cuando el sistema está conectado a un teléfono móvil).
37		Durante la reproducción, presione para seleccionar la pista/capítulo siguiente. Manténgalo presionado para avanzar rápido. Sintonización automática o manual en el modo radio.
38		Detener la reproducción
39	<b>CH+/-</b>	Cambiar canal arriba/abajo
40		Activa/desactiva el audio
41	<b>EXIT</b>	Salir del menú actual
42	<b>FAV</b>	Muestra la lista de canales favoritos
43	<b>C.LIST</b>	Muestra la lista de canales
44	<b>AUTO</b>	Ajusta automáticamente la imagen en modo PC
45	<b>DISPLAY</b>	Activa/Desactiva en pantalla la fuente seleccionada
46	<b>ASPECT</b>	Cambia entre las relaciones de aspecto de visualización disponibles
47		Cambia entre el canal actual y el anterior
48	<b>STEREO</b>	Pasa a modo estéreo
49		Inicia, pausa y reinicia la reproducción
50	<b>MENU</b>	Accede al menú principal

# Acerca de su TV LED HD

## Funcionalidades

---

**Sintonizador digital integrado** - Puede ver transmisiones digitales sin necesidad de un sintonizador digital externo.

**Decodificador de subtítulos cerrados con modo de texto completo** - Muestra leyendas de texto o texto en pantalla completa para espectadores con discapacidad auditiva.

**Ajuste de imagen mediante el control remoto** - El cuadro en pantalla permite un ajuste preciso del BRILLO, CONTRASTE, COLOR, TINTE y DEFINICIÓN con el control remoto.

**Temporizador programable de apagado automático** - Permite usar el control remoto para programar la TV para que se apague luego de hasta 240 minutos.

**Menús en pantalla en 3 idiomas** - Puede elegir entre inglés, español o francés para la programación en pantalla.

**Conectores de video HDMI/por componentes** - Es posible conectar a este equipo un VCR, reproductor de DVD, receptor satelital u otra entrada de audio/video por componentes.

## Fuente de alimentación

---

### NOTA:

- Asegúrese de conectar el cable firmemente tanto a la TV LED como a la toma de corriente.
- El cable de CA tiene un enchufe de CA de tipo polarizado. Si el cable de CA incluido no coincide con su toma de corriente CA, contacte a un electricista calificado.

### ADVERTENCIA:

- NO CONECTE ESTE EQUIPO A LA ALIMENTACIÓN USANDO CUALQUIER OTRO DISPOSITIVO QUE EL CABLE DE CA INCLUIDO. HACERLO PODRÍA CAUSAR UN INCENDIO, DESCARGA ELÉCTRICA O DAÑO.
- NO USE EL EQUIPO CON UN VOLTAJE DISTINTO AL VOLTAJE DE ALIMENTACIÓN INDICADO. HACERLO PODRÍA CAUSAR UN INCENDIO, DESCARGA ELÉCTRICA O DAÑO.

### PRECAUCIÓN:

- CUANDO ESTA UNIDAD NO SE USA POR UN PERÍODOS PROLONGADOS (COMO CUANDO SE VA DE VIAJE), POR SEGURIDAD DESCONÉCTELO DE LA TOMA DE CA.
- NO ENCHUFE/DESENCHUFE EL CABLE DE CA CON LAS MANOS MOJADAS. HACERLO PODRÍA CAUSAR UNA DESCARGA ELÉCTRICA.
- SI NECESITA SUSTITUIR EL ADAPTADOR DE CA INCLUIDO O EL CABLE DE CA, SE RECOMIENDA EL ESPECIFICADO. CONTACTE A SU DISTRIBUIDOR PARA ADQUIRIR UN REPUESTO DE FÁBRICA.

# Antes de usar

## Contenido

Gracias por elegir este TV LED HD Furrion. Este manual le ayudará a poner en funcionamiento y comenzar a usar su TV.

Primero, verifique que su caja contiene las partes de la siguiente lista:

- TV LED HD
  - Control remoto
  - 2 baterías AAA
  - Guía de inicio rápido
  - Folleto de garantía
  - Tarjeta de advertencia
- ¡Ya puede comenzar!

## Prepare su control remoto

### INSTALACIÓN DE LAS BATERÍAS

1. Abra la tapa del compartimiento de la batería.

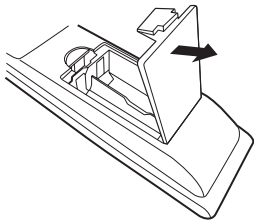

2. Instale dos baterías AAA.

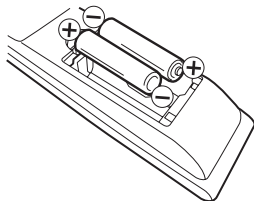

3. Cierre la tapa del compartimiento de la batería.

**NOTA:** Use dos baterías de tamaño "AAA". Las baterías podrían durar aproximadamente un año, dependiendo de cuánto use el control remoto. Para un mejor desempeño, se recomienda cambiar las baterías una vez por año, o cuando el funcionamiento del control se vuelva impredecible. No mezcle baterías nuevas con viejas o de distintos tipos.

### PRECAUCIONES CON LAS BATERÍAS

Siga estas precauciones al usar baterías en este dispositivo:

- Use únicamente baterías del tamaño y tipo especificados.
- Asegúrese de respetar la polaridad correcta al instalar las baterías, tal como lo indica el compartimiento de las baterías. Instalar baterías al revés podría causar daños al dispositivo.
- No mezcle distintos tipos de baterías (p.ej. alcalinas y carbono-zinc) o baterías viejas con nuevas.
- Si no usará el dispositivo por un período prolongado, quite las baterías para evitar daños o lesiones por posibles pérdidas de las baterías.
- No intente recargar baterías no recargables: podrían sobrecalentarse y romperse. (Siga las instrucciones del fabricante de las baterías.)
- Tenga cuidado al colocar las baterías para evitar dañarlas. Si el resorte del terminal del control remoto queda en contacto con un costado de una batería dañada, podría causar un cortocircuito. Nunca use baterías dañadas, ya que podrían sobrecalentarse y volverse un peligro.

# Cómo empezar

La primera vez que encienda la TV aparecerá el **Asistente de configuración**. El mismo lo ayudará a configurar la TV y buscar los canales disponibles.

**IMPORTANTE:** Asegúrese de haber conectado la antena o sistema de TV cable.

1. Presione el botón **POWER** en el panel de control de la TV o el botón  en el control remoto para encender la TV. El indicador de encendido se pondrá verde. La ventana del **Asistente de configuración** aparecerá en la pantalla.

**NOTA:** El **Asistente de configuración** podría tardar algunos segundos en aparecer en pantalla.

2. Use los botones **▲** o **▼** para resaltar **TV Location** (Ubicación de la TV), luego presione **◀▶** para seleccionar **Home Mode (Modo casa)** o **Store Mode (Modo tienda)**.

**NOTA:** Si selecciona **Store Mode**, le recordará que el **Modo tienda** consume más energía. Seleccione **Yes (Sí)** para iniciar el modo o **No** para cancelar.

Presione **▲** o **▼** para resaltar **Go to next step (Ir al siguiente paso)**, presione **OK ▶** para ir al siguiente paso.

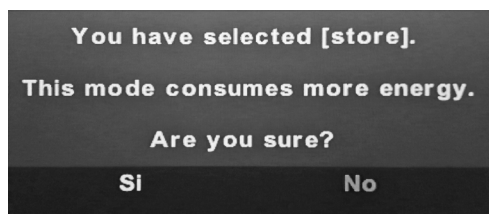

3. Use **▲** o **▼** para resaltar **Menu Language (Idioma del menú)**, luego presione **◀▶** para elegir el idioma deseado. Presione **▲** o **▼** para resaltar **Go to next step (Ir al siguiente paso)**, presione **OK ▶** para ir al siguiente paso.

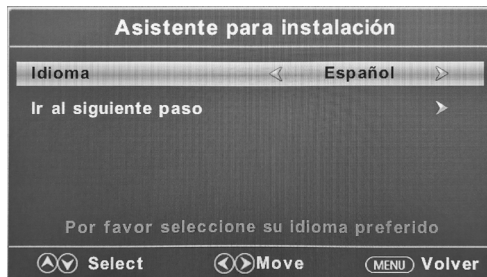

4. Use **▲** o **▼** para resaltar **Time Zone (Zona horaria)**, luego presione **◀▶** para seleccionar la zona horaria deseada. Use **▲** o **▼** para resaltar **Daylight Saving Time (Horario de verano)**, luego presione **◀▶** para seleccionar **On (Activar)** o **Off (Desactivar)**. Use **▲** o **▼** para resaltar **Time Format (Formato de hora)**, luego presione **◀▶** para seleccionar **12-hour (12 horas)** o **24-hour (24 horas)**. Presione **▲** o **▼** para resaltar **Go to next step (Ir al siguiente paso)**, presione **OK ▶** para ir al siguiente paso.



5. Use **▲** o **▼** para resaltar **Air/Cable (Aire/Cable)**, luego presione **◀▶** para seleccionar **Air** o **Cable** según su conexión.

# Cómo empezar

Presione ▲ o ▼ para resaltar **Go to next step (Ir al siguiente paso)**, presione OK o ► para iniciar la búsqueda automática.

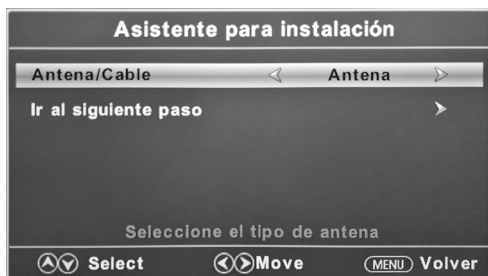

Español

El Asistente de configuración buscará automáticamente los canales disponibles. La búsqueda podría tomar algo de tiempo.



# Cambiar ajustes

## Ajustes de configuración general

1. Presione el botón **MENU**. Aparecerá en pantalla la ventana de configuración.
2. Use ◀ o ▶ para resaltar el modo **Setup (Configuración general)**.
3. Use ▲ o ▼ para resaltar el elemento que desea configurar y presione ◀ o ▶ para seleccionar el valor deseado.
4. Presione **MENU** para volver al menú anterior o presione **EXIT** en cualquier momento para salir de la configuración general.



### Menú de configuración general

<b>Menu Language (Idioma del menú)</b>	Elije el idioma de los menús	Presione ◀ o ▶ para elegir <b>English, Français</b> o <b>Español</b>
<b>Transparent (Transparente)</b>	Controla el nivel de transparencia del menú	Presione ◀ o ▶ para seleccionar <b>0% / 25% / 50% / 75% / 100%</b>
<b>OSD Timeout (Tiempo de menús)</b>	El tiempo que permanecen en pantalla los menús	Presione ◀ o ▶ para seleccionar <b>5 S / 15 S / 30 S / 45 S / 60 S</b>

# Cambiar ajustes

## Menú de configuración general

Español	Closed Caption (Subtítulos cerrados)	Configura las funciones de subtítulos cerrados	CC Mode (Modo de SC)	Presione ◀ o ▶ para seleccionar <b>CC On (Activados)</b> , <b>CC Off (Desactivados)</b> o <b>CC On Mute (Activar al silenciar)</b> .
			Analog CC (SC analógicos)	Presione ◀ o ▶ para seleccionar <b>CC1, CC2, CC3, CC4, Text 1, Text 2, Text 3</b> o <b>Text 4</b> .
			Digital CC (SC digitales)	Presione ◀ o ▶ para seleccionar <b>Off, Service1, Service 2, Service 3, Service 4, Service 5</b> o <b>Service 6</b>
			Mode (Modo)	Presione ◀ o ▶ para elegir <b>Default (predeterminado)</b> o <b>Custom (personalizado)</b>
			Font Style (Estilo de fuente)	Presione ◀ o ▶ para seleccionar <b>Default (predeterminada)</b> , <b>Font 0, Font 1, Font 2, Font 3, Font 4, Font 5, Font 6</b> o <b>Font 7 (fuentes 1 a 7)</b>
			Font Size (Tamaño de fuente)	Presione ◀ o ▶ para elegir <b>Default (predeterminado)</b> , <b>Normal, Large (grande)</b> o <b>Small (pequeña)</b>
			Font Edge Style (Estilo de borde de fuente)	Presione ◀ o ▶ para seleccionar <b>Default (predeterminado)</b> , <b>None (ninguno)</b> , <b>Raised (elevado)</b> , <b>Depressed (hundido)</b> , <b>Uniform (uniforme)</b> , <b>Left Shadow (sombra izq.)</b> o <b>Right Shadow (sombra der.)</b>
			Font Edge Color (Color de borde de fuente)	Presione ◀ o ▶ para seleccionar <b>Default (predeterminado)</b> , <b>Black (negro)</b> , <b>White (blanco)</b> , <b>Red (rojo)</b> , <b>Green (verde)</b> , <b>Blue (azul)</b> , <b>Yellow (amarillo)</b> , <b>Magenta</b> o <b>Cyan (cián)</b>
			FG Color (Color de primer plano)	Presione ◀ o ▶ para seleccionar <b>Default (predeterminado)</b> , <b>White (blanco)</b> , <b>Red (rojo)</b> , <b>Green (verde)</b> , <b>Blue (azul)</b> , <b>Yellow (amarillo)</b> , <b>Magenta</b> o <b>Cyan (cián)</b>
			BG Color (Color de fondo)	Presione ◀ o ▶ para seleccionar <b>Default (predeterminado)</b> , <b>Black (negro)</b> , <b>Red (rojo)</b> , <b>Green (verde)</b> , <b>Blue (azul)</b> , <b>Yellow (amarillo)</b> , <b>Magenta</b> o <b>Cyan (cián)</b>
FG Opacity (Opacidad de primer plano)	Presione ◀ o ▶ para elegir <b>Default (predeterminado)</b> , <b>Solid (sólido)</b> , <b>Flashing (parpadeante)</b> , <b>Translucent (traslúcido)</b> o <b>Transparent (transparente)</b>			
BG Opacity (Opacidad del fondo)	Presione ◀ o ▶ para elegir <b>Default (predeterminado)</b> , <b>Solid (sólido)</b> , <b>Flashing (parpadeante)</b> , <b>Translucent (traslúcido)</b> o <b>Transparent (transparente)</b>			

**Option (Opción)**  
\* Presione **OK** o ▶ para entrar al submenú

# Cambiar ajustes

## Menú de configuración general

Source Label (Etiqueta de entrada)	Permite etiquetar las fuentes de entrada	TV	Presione ◀ o ▶ para seleccionar <b>Custom (personalizada)</b> , <b>Default (predeterminada)</b> , <b>Antenna (antena)</b> , <b>Cable</b> , <b>Satellite (satélite)</b> , <b>DTV</b> , <b>DVD</b> , <b>Blu-ray</b> , <b>HD-DVD</b> , <b>XBOX</b> , <b>Wii</b> , <b>PS3</b> , <b>Game (videojuego)</b> , <b>Computer (computadora)</b> , <b>VCR</b> o <b>DV</b> . * La configuración de los puertos de conexión podría variar entre modelos.
		AV	
		Component (Componente)	
		HDMI1	
		HDMI2	
		HDMI3	
		PC	
Media			
Other Settings (Otros ajustes)	Blue Screen (Pantalla azul)	Presione ◀ o ▶ para seleccionar <b>On</b> o <b>Off</b> .	
	Audio Only (Solo audio)	Presione ◀ o ▶ para seleccionar <b>On</b> u <b>Off</b> .	
Restore Default (Restablecer predeterminados)	Restablecer los ajustes de fábrica	Presione ◀ o ▶ para seleccionar <b>Yes (sí)</b> o <b>No</b> .	
Setup Wizard (Asistente de configuración)	Inicia el Asistente de configuración	Consulte la página "Cómo empezar".	
CEC	Configura las funciones CEC	CEC Control (Control CEC)	Presione ◀ o ▶ para elegir <b>Off</b> u <b>On</b> .
		Device Auto Power Off (Apagado automático de dispositivos)	Presione ◀ o ▶ para elegir <b>Off</b> u <b>On</b> . * Si se activa, cuando se apaga la TV todos los dispositivos conectados por CEC pasarán a modo de suspensión.
		TV Auto Power On (Encendido automático de TV)	Presione ◀ o ▶ para elegir <b>Off</b> u <b>On</b> . * Si se activa, cuando se enciende un dispositivo conectado por HDMI CEC, la TV se encenderá y mostrará la fuente de entrada a la que está conectado el dispositivo
		Audio Receiver (Receptor de audio) (ARC)	Presione ◀ o ▶ para elegir <b>Off</b> u <b>On</b> . * Si se activa, la TV enviará audio a un dispositivo compatible con ARC que esté conectado.
		Device Lists (Listas de dispositivos)	Lista todos los dispositivos CEC conectados.
		Connect (Conectar)	Se conecta a los dispositivos en los dispositivos CEC.
		Root Menu (Menú raíz)	Muestra el menú raíz de los dispositivos conectados.

# Cambiar ajustes

## Ajustes de imagen

1. Presione el botón **MENU**. Aparecerá en pantalla la ventana de configuración.
2. Use ◀▶ para resaltar el modo **Picture (imagen)**.
3. Use ▲▼ para resaltar el elemento que desea configurar y presione ◀▶ para seleccionar el valor deseado.
4. Presione **MENU** para volver al menú anterior o presione **EXIT** en cualquier momento para salir de la configuración general.



## Menú de imagen

<b>Picture Mode (Modo de imagen)</b>	Selecciona el modo de visualización	Presione ◀▶ para seleccionar entre los modos de visualización <b>Power Saving (ahorro de energía) / Standard (estándar) / Dynamic (dinámico), Soft (suave) o User (usuario)</b> .	
<b>Brightness (Brillo)</b>	Controla el nivel de brillo de la imagen	Presione ◀▶ para ajustar el brillo al nivel deseado. * Solo ajustable tras configurar <b>"Picture Mode" (modo de imagen)</b> en modo <b>"User" (usuario)</b> .	
<b>Contrast (Contraste)</b>	Controla el nivel de contraste de la imagen	Presione ◀▶ para ajustar el contraste al nivel deseado. * Solo ajustable tras configurar <b>"Picture Mode" (modo de imagen)</b> en modo <b>"User" (usuario)</b> .	
<b>Color</b>	Controla el nivel de color de la imagen	Presione ◀▶ para ajustar el color al nivel deseado. * Solo ajustable tras configurar <b>"Picture Mode" (modo de imagen)</b> en modo <b>"User" (usuario)</b> .	
<b>Tint (Tinte)</b>	Controla el tinte de la imagen	Presione ◀▶ para ajustar el tinte al nivel deseado. * Solo disponible en modo NTSC.	
<b>Sharpness (Nitidez)</b>	Controla la nitidez de la imagen	Presione ◀▶ para ajustar la nitidez al nivel deseado. * Solo ajustable tras configurar <b>"Picture Mode" (modo de imagen)</b> en modo <b>"User" (usuario)</b> .	
<b>Color Temperature (Temperatura del color)</b>	Selecciona el modo de color	Presione ◀▶ para elegir entre <b>Normal, Warm (cálido) o Cool (frío)</b> .	
<b>Advanced Settings (Ajustes avanzados)</b>	Ajustes de imagen avanzados	<b>Aspect (Aspecto)</b>	Presione ◀▶ para elegir entre <b>Wide (ancho), Zoom (ampliar), Cinema (cine) o Normal</b> .
		<b>Noise Reduction (Reducción de ruido)</b>	Presione ◀▶ para elegir entre <b>Middle (medio), High (alto), Off (desact.) u Low (bajo)</b> .
		<b>Dynamic Contrast (Contraste dinámico)</b>	Presione ◀▶ para seleccionar <b>On o Off</b> .

# Cambiar ajustes

## Ajustes de sonido

1. Presione el botón **MENU**. Aparecerá en pantalla la ventana de configuración.
2. Use ◀ o ▶ para resaltar el modo **Sound (sonido)**.
3. Use ▲ o ▼ para resaltar el elemento que desea configurar y presione ◀ o ▶ para seleccionar el valor deseado.
4. Presione **MENU** para volver al menú anterior o presione **EXIT** en cualquier momento para salir de la configuración general.

**NOTA:** El menú de imagen podría variar al seleccionar distintas entradas.



Español

## Menú de sonido

<b>Equalizer (Ecuualizador)</b>	Controla los niveles de varias frecuencias de sonido	Presione ◀ o ▶ para seleccionar modo <b>Standard (estándar)</b> , <b>Music (música)</b> , <b>Movie (película)</b> , <b>Sports (deportes)</b> o <b>User (usuario)</b> .
		<b>User (Usuario)</b> Presione ▲ o ▼ para seleccionar <b>200 Hz</b> , <b>500 Hz</b> , <b>1.5K Hz</b> , <b>5K Hz</b> , <b>10K Hz</b> , <b>Balance</b> .
<b>MTS</b>	Controla el Sonido de TV multicanal (sólo para transmisiones analógicas)	Presione ◀ o ▶ para seleccionar modo <b>Stereo (estéreo)</b> , <b>SAP (Audio secundario cuando esté disponible)</b> o <b>Mono</b> .
<b>Audio Languages (Idiomas de audio)</b>	Cuando lo permite una transmisión digital, esto selecciona el idioma del audio.	Presione ◀ o ▶ para elegir idioma <b>English (inglés)</b> , <b>French (francés)</b> o <b>Spanish (español)</b> .
<b>Digital Audio Output (Salida de audio digital)</b>	Selecciona el modo de salida de audio digital	Presione ◀ o ▶ para elegir modo <b>RAW</b> , <b>PCM</b> u <b>Off (desact)</b> .
<b>AVL</b>	Nivel de volumen automático: sube o baja el volumen de la TV hasta alcanzar el nivel configurado	Presione ◀ o ▶ para seleccionar <b>On</b> u <b>Off</b> .

# Cambiar ajustes

## Menú de sonido

<b>Voice Guidance (Guía por voz)</b>	Controla las funciones de Guía de voz	<b>Voice Guide (Guía de voz)</b>	<b>Voice Guidance (Guía por voz)</b>	Presione ◀▶ para definir como <b>On</b> u <b>Off</b> .
			<b>Volume (Volumen)</b>	Presione ◀▶ para seleccionar <b>Low (bajo)</b> , <b>Middle (medio)</b> o <b>High (alto)</b> . * Solo disponible luego de definir el modo de <b>Voice Guidance</b> como <b>On</b> .
			<b>Speed (Velocidad)</b>	Presione ◀▶ para seleccionar <b>Slow (lento)</b> , <b>Normal</b> o <b>Fast (rápido)</b> . * Solo disponible luego de definir el modo de <b>Voice Guidance</b> como <b>On</b> .
			<b>Pitch (Tono)</b>	Presione ◀▶ para seleccionar <b>Low (bajo)</b> , <b>Middle (medio)</b> o <b>High (alto)</b> . * Solo disponible luego de definir el modo de <b>Voice Guidance</b> como <b>On</b> .
<b>Video Description (Descripción de video)</b>	Controla la función de descripción de video		Presione ◀▶ para definir como <b>On</b> u <b>Off</b> .	

# Cambiar ajustes

## Ajustes de hora

1. Presione el botón **MENU**. Aparecerá en pantalla la ventana de configuración.
2. Use ◀ o ▶ para resaltar el modo **Time** (hora).
3. Use ▲ o ▼ para resaltar el elemento que desea configurar y presione ◀ o ▶ para seleccionar el valor deseado.
4. Presione **MENU** para volver al menú anterior o presione **EXIT** en cualquier momento para salir de la configuración general.



Español

### Menú de hora

<b>Sleep Timer (Temporizador de apagado automático)</b>	Define un tiempo de apagado automático de la TV	Presione ◀ o ▶ para seleccionar <b>Off, 5min, 10min, 15min, 30min, 60min, 90min, 120min, 180min o 240min</b> .
<b>Time Zone (Zona horaria)</b>	Define la zona horaria	Presione ◀ o ▶ para seleccionar zona horaria <b>Pacific (Pacífico), Alaska, Hawaii, Samoa, Newfoundland (Terranova), Atlantic (Atlántico), Eastern (Este), Central o Mountain (Montaña)</b> .
<b>Daylight Saving Time (Horario de verano)</b>	Activa el horario de verano	Presione ◀ o ▶ para definir como <b>On u Off</b> . * Solo disponible bajo canal de TV.
<b>Time Format (Formato horario)</b>	Define el formato con que se muestra la hora	Presione ◀ o ▶ para elegir formato de <b>12 horas o 24 horas</b> .
<b>Auto Clock (Reloj automático)</b>	Configura el ajuste de hora automático	Presione ◀ o ▶ para definir como <b>On u Off</b> .
<b>Clock (Reloj)</b>	Muestra la fecha y hora actuales	

# Cambiar ajustes

## Ajustes de bloqueo

1. Presione el botón **MENU**. Aparecerá en pantalla la ventana de configuración.
2. Use ◀▶ para resaltar el modo **Lock (bloqueo)**.
3. Use ▲ o ▼ para resaltar "**Enter Password**" (**introduzca la contraseña**) e introduzca "0000" para entrar a la ventana de configuración.
4. Use ▲ o ▼ para resaltar el elemento que desea configurar y presione ◀▶ para seleccionar el valor deseado.
5. Presione **MENU** para volver al menú anterior o presione **EXIT** en cualquier momento para salir de la configuración general.



## Menú de bloqueo

<b>Change Password (Cambiar contraseña)</b>	Cambia la contraseña del usuario	Presione ▼ para resaltar <b>Enter Password (introducir contraseña)</b> , use los <b>botones numerales (0-9)</b> para introducir la contraseña. Aparecerá la ventana de <b>Lock (bloqueo)</b> . * La contraseña predeterminada es <b>0000</b> . * Si olvidó la contraseña, use <b>8888</b> entrar a cualquier menú bloqueado.
<b>System Lock (Bloqueo del sistema)</b>	Bloquea el sistema con contraseña.	Presione ◀▶ para definir como <b>On</b> u <b>Off</b> .



# Cambiar ajustes

## Menú de bloqueo

<b>Input Block (Bloqueo de entrada)</b>	Bloquea las entradas con contraseña. Presione ◀ o ▶ para bloquear o desbloquear.	<b>TV</b>	Presione ◀ o ▶ para definir como <b>Block (bloquear)</b> <b>Unblock (desbloquear)</b> .
		<b>AV</b>	Presione ◀ o ▶ para definir como <b>Block (bloquear)</b> <b>Unblock (desbloquear)</b> .
		<b>Component (Componente)</b>	Presione ◀ o ▶ para definir como <b>Block (bloquear)</b> <b>Unblock (desbloquear)</b> .
		<b>HDMI 1</b>	Presione ◀ o ▶ para definir como <b>Block (bloquear)</b> <b>Unblock (desbloquear)</b> .
		<b>HDMI 2</b>	Presione ◀ o ▶ para definir como <b>Block (bloquear)</b> <b>Unblock (desbloquear)</b> .
		<b>HDMI 3</b>	Presione ◀ o ▶ para definir como <b>Block (bloquear)</b> <b>Unblock (desbloquear)</b> .
		<b>PC</b>	Presione ◀ o ▶ para definir como <b>Block (bloquear)</b> <b>Unblock (desbloquear)</b> .
		<b>Media</b>	Presione ◀ o ▶ para definir como <b>Block (bloquear)</b> <b>Unblock (desbloquear)</b> .
<b>US Rating (Clasificación de EE. UU.)</b>	Activa el bloqueo parental en base al sistema de clasificación de los EE. UU. * Solo disponible luego de definir el modo de <b>System Lock</b> (bloqueo del sistema) como <b>On</b> .	<b>TV</b>	Elija la clasificación usando nivel de edad y género. Consulte las tablas de <b>Edad</b> y <b>Género</b> para ver las definiciones.
		<b>MPAA</b>	Vea la tabla del <b>Sistema de clasificación de EE. UU.</b>
<b>Canada Rating (Clasificación de Canadá)</b>	Activa el bloqueo parental en base al sistema de clasificación de Canadá. * Solo disponible luego de definir el modo de <b>System Lock</b> (bloqueo del sistema) como <b>On</b> .	<b>Canada English (Inglés de Canadá)</b>	Vea la tabla <b>Sistema de clasificación de Canadá.</b>
		<b>Canada French (Francés de Canadá)</b>	Vea la tabla <b>Sistema de clasificación de Canadá.</b>
<b>RRT Setting (Configuración de RRT)</b>	Activa el bloqueo parental en base al sistema de clasificación de Canadá. * Solo disponible cuando el sistema detecta tráfico de código RRT en DTV.	<b>Humor Level (Nivel de humor)</b>	Vea la tabla <b>Sistema de clasificación de Canadá.</b>
		<b>Intelligence level (Nivel de inteligencia)</b>	Vea la tabla <b>Sistema de clasificación de Canadá.</b>
		<b>Erotic level (Nivel erótico), 20 caracteres</b>	Vea la tabla <b>Sistema de clasificación de Canadá.</b>
<b>Reset RRT (Restablecer RRT)</b>	Restaura los ajustes RRT predeterminados.	Presione <b>OK</b> o ▶ para ingresar al submenú, luego presione ◀ o ▶ para seleccionar <b>Yes (Sí)</b> o <b>No</b> .	

# Cambiar ajustes



## Género

<b>ALL</b>	Todos
<b>FV</b>	Violencia de fantasía
<b>V</b>	Violencia
<b>S</b>	Sexo
<b>L</b>	Lenguaje explícito
<b>D</b>	Diálogo sugerente

## Sistema de clasificación de EE. UU.

<b>Off</b>	Para todos los niños
<b>G</b>	Para todas las edades
<b>PG</b>	Guía parental recomendada
<b>PG-13</b>	Guía parental para menores de 13
<b>R</b>	Guía parental para menores de 17
<b>NC-17</b>	17 años o más
<b>X</b>	Solo adultos

## Edad

<b>TV-Y</b>	Para todos los niños
<b>TV-Y7</b>	7 años o más
<b>TV-G</b>	Público general
<b>TV-PG</b>	Guía parental recomendada
<b>TV-14</b>	14 años o más
<b>TV-MA</b>	17 años o más

## Sistema de clasificación de Canadá

<b>Off</b>	Para todos los niños
<b>C</b>	Para todas las edades
<b>C8+</b>	Niños menores de 8
<b>G</b>	Público general
<b>PG</b>	Guía parental recomendada
<b>14+</b>	Programa con temáticas o contenido que podría no ser adecuado para espectadores menores de 14 años.
<b>18+</b>	Adulto

# Cambiar ajustes

## Ajustes de canales

1. Presione el botón **MENU**. Aparecerá en pantalla la ventana de configuración.
2. Use ◀▶ para resaltar el modo **Channel (canal)**.
3. Use ▲ o ▼ para resaltar el elemento que desea configurar y presione ◀▶ para seleccionar el valor deseado.
4. Presione **OK** para confirmar sus selecciones o ajustes y entrar a los submenús.
5. Presione **MENU** para volver al menú anterior o presione **EXIT** en cualquier momento para salir de la configuración general.



### Menú de canales

<b>Air/Cable (Aire/cable)</b>	Define el tipo de recepción	Presione ◀▶ para seleccionar <b>Air (aire)</b> o <b>Cable</b> .
<b>Auto Scan (Búsqueda automática)</b>	Busca automáticamente los canales disponibles	Presione ◀▶ para seleccionar <b>Yes (Sí)</b> para comenzar la búsqueda automática de canales o <b>No</b> para cancelar.
<b>Favorite (Favorito)</b>	Agrega canales a la lista de favoritos	Presione ▲ o ▼ para seleccionar un canal. Luego presione ▶ o <b>OK</b> para marcar o desmarcar como favorito.
<b>Channel List (Lista de canales)</b>	Lista los canales disponibles	Presione <b>OK</b> o ▶ para listar todos los canales disponibles.
<b>Show/Hide (Mostrar/ocultar)</b>	Selecciona si mostrar u ocultar un canal	Presione ▲ o ▼ para seleccionar un canal. Luego presione ▶ o <b>OK</b> para mostrar u ocultar el canal.
<b>Channel Number (Número de canal)</b>	Selecciona si etiquetar un canal o no	Presione ◀▶ para seleccionar un canal.
<b>Channel Label (Etiqueta de canal)</b>	Permite definir el nombre de los canales	Presione ▲ o ▼ para seleccionar un carácter, presione ◀▶ para cambiar el carácter. (Máximo de 7 caracteres).

# Cambiar ajustes

## Ajustes de PC

El menú de PC solo está disponible cuando hay una PC conectada a la TV por la conexión VGA.

**Nota:** Luego de conectar una PC, presione el botón **SOURCE** y seleccione **PC**. Presione **OK** o ► para entrar.

1. Presione el botón **MENU**. Aparecerá en pantalla la ventana de configuración.
2. Use ◀ o ▶ para resaltar el modo **Setup (Configuración general)**.
3. Use ▲ o ▼ para resaltar el elemento **PC Settings (ajustes de PC)**. Luego **OK** o ► para entrar a la tabla del **Menú de PC**.
4. Use ▲ o ▼ para resaltar el elemento que desea configurar y presione ◀ o ▶ para seleccionar el valor deseado.
5. Presione **MENU** para volver al menú anterior o presione **EXIT** en cualquier momento para salir de la configuración general.



## Menú de PC

<b>H-Pos</b>	Configura la posición horizontal de la imagen en la TV.	Presione ◀ o ▶ para mover la pantalla horizontalmente.
<b>V-Pos</b>	Configura la posición vertical de la imagen en la TV.	Presione ◀ o ▶ para mover la pantalla verticalmente.
<b>Clock (Reloj)</b>	Ajusta el reloj de pixel (vertical) para obtener una imagen más clara.	Presione ◀ o ▶ para ajustar.
<b>Phase (Fase)</b>	Ajusta el reloj de fase (horizontal) para obtener una imagen más clara.	Presione ◀ o ▶ para ajustar.
<b>Auto</b>	Ajusta automáticamente la configuración para PC.	Presione <b>OK</b> o ► para ajustar automáticamente toda la configuración para PC.

# Cambiar ajustes

## MODOS DE VISUALIZACIÓN DE MONITOR DE PC

Modo	Resolution	Frec. de actualización
VGA	640 X 480	60 / 75 Hz
VGA	720 X 400	70 Hz
VGA	1366 X 768	60 Hz
SVGA	800 X 600	60 / 75 Hz
XGA	1024 X 768	60 / 70 Hz / 75 Hz
WXGA	1280 X 720	60 Hz
WXGA	1360 X 768	60 Hz
SXGA	1280 X 1024	60 Hz
WXGA+	1440 X 900	60 Hz
WSXGA+	1680 X 1050	60 Hz
FHD	1920 X 1080	60 Hz

\* Tenga en cuenta que en las TV no Full HD, algunas funcionalidades podrían estar limitadas.

# Cambiar ajustes

## Modo USB

1. Luego de conectar una memoria USB, presione el botón **SOURCE (fuente)** y seleccione **Media**. Presione **OK** o **▶** para entrar.
2. Use **◀** o **▶** para elegir **Photo (fotos)** o **Music (música)**. Presione **OK** o **▶** para entrar.
3. Use **▲** o **▼** para navegar por los archivos o carpetas de la memoria USB.
4. Presione **MENU** para volver al menú anterior o presione **EXIT** en cualquier momento para salir de la configuración general.



Al ver fotos, esta herramienta para ver imágenes le permitirá controlar la presentación, reproducir música y mostrar información del archivo.

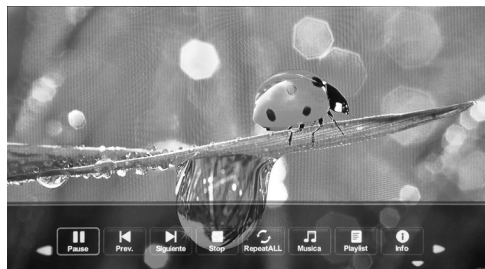

El visualizador de fotos muestra archivos de imagen de formato .jpg.

Para escuchar música use este reproductor, que le permite controlar la reproducción y muestra información sobre el archivo.

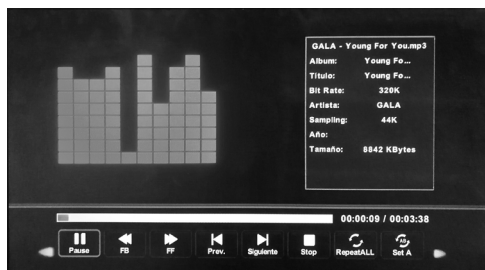

La herramienta reproduce archivos de sonido MP3.

# Resolución de problemas

Problema	Solución/Causa
<b>La TV no funciona</b>	<ul style="list-style-type: none"> <li>● Asegúrese de que el cable de alimentación esté enchufado.</li> <li>● Pruebe otra toma de CA.</li> <li>● No hay energía, revise el fusible o interruptor.</li> <li>● Desenchufe el dispositivo por una hora y luego vuelva a enchufarlo.</li> </ul>
<b>Imagen normal, pero sin sonido</b>	<ul style="list-style-type: none"> <li>● Revise los ajustes de volumen.</li> <li>● ¿El sonido está silenciado? Presione el botón MUTE.</li> <li>● Pruebe con otro canal.</li> <li>● Revise las conexiones de cable de audio.</li> </ul>
<b>El control remoto no funciona</b>	<ul style="list-style-type: none"> <li>● Asegúrese de que el control esté dentro del rango de operación y sin obstrucciones.</li> <li>● Revise las baterías.</li> <li>● Corrija la configuración del modo de operación: TV, VCR etc.</li> </ul>
<b>Sonido de mala calidad o ausente</b>	<ul style="list-style-type: none"> <li>● La emisora o el sistema de TV cable están experimentando problemas, pruebe con otro canal.</li> <li>● Revise los ajustes de sonido (Volumen o Silenciar).</li> <li>● Busque fuentes de posible interferencia.</li> </ul>
<b>Imagen de mala calidad o ausente</b>	<ul style="list-style-type: none"> <li>● La emisora o el sistema de TV cable están experimentando problemas, pruebe con otro canal.</li> <li>● Asegúrese de que los canales estén guardados en la memoria.</li> <li>● Revise las conexiones de la antena o TV cable, ajuste la antena.</li> <li>● Busque fuentes de posible interferencia.</li> <li>● Revise los ajustes del control de imagen.</li> </ul>
<b>Mala recepción de TV</b>	<ul style="list-style-type: none"> <li>● Asegúrese de que el amplificador de la antena esté encendido para TV por antena.</li> <li>● Oriente la posición de la antena en un ángulo para recibir una mejor señal.</li> <li>● Revise que la antena esté conectada a la TV firmemente.</li> <li>● Revise que la caja de distribución de la antena tenga alimentación.</li> <li>● Verifique que su cable de entrada esté conectado a la conexión de pared para cable/antena correcta dentro de la casa rodante.</li> <li>● Asegúrese de que el cable coaxial interno de la casa rodante esté conectado al puerto correcto.</li> </ul>
<b>Mala recepción de TV cable/ satelital</b>	<ul style="list-style-type: none"> <li>● Asegúrese de que el amplificador para antena esté desactivado al usar una señal de cable.</li> <li>● Verifique que el cable entrante esté conectado correctamente a la casa rodante.</li> <li>● Asegúrese de que la caja de splitter de TV cable esté energizada.</li> <li>● Confirme que el cable de entrada esté conectado a la conexión de pared para cable/satélite correcta dentro de su casa rodante.</li> <li>● Asegúrese de que el cable coaxial interno de la casa rodante esté conectado al puerto correcto.</li> <li>● Compruebe que la antena parabólica no esté obstruida.</li> </ul>
<b>La TV se apaga</b>	<ul style="list-style-type: none"> <li>● Está configurado el temporizador de apagado automático (Sleep Timer).</li> <li>● Se ha cortado la alimentación.</li> </ul>
<b>Imagen en blanco y negro del dispositivo AV conectado</b>	<ul style="list-style-type: none"> <li>● Revise las conexiones de video tanto en la TV como en el dispositivo de AV conectado. Asegúrese de que los colores coincidan entre los conectores machos y hembras: verde (Y), azul (Pb/Pc) y rojo (Pr/Cr) para conexión por componentes, y amarillo (VIDEO) para conexión compuesta.</li> <li>● Asegúrese de que todos los cables están firmemente conectados.</li> </ul>

# Especificaciones

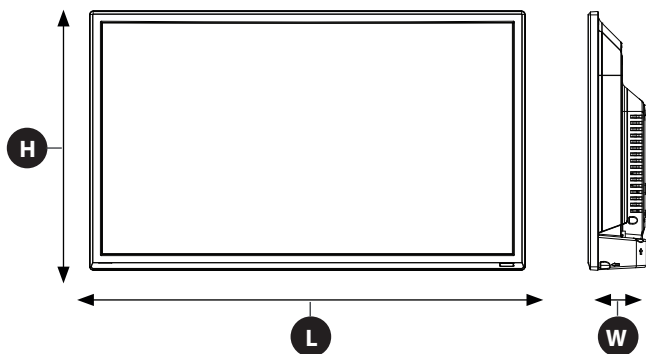

## MODELO, DIMENSIÓN Y RESOLUCIÓN

Modelo de TV	Dimensiones (Largo x Alto x Prof.) (mm)	Resolución máx.
FDFD24R1A	554 x 325 x 76 mm 21 <sup>13</sup> / <sub>16</sub> " x 12 <sup>13</sup> / <sub>16</sub> " x 3"	1366 x 768 @ 60 Hz HD

## CONEXIONES DE ENTRADA Y SALIDA

Modelo de TV	Entrada HDMI	Entrada VGA (PC)	Entrada de audio (PC)	Salida de audio óptica	USB	Salida de audio	Entrada de audio	Entrada de video por componentes	Entrada de video por componentes YP <sub>B</sub> P <sub>r</sub>	Auriculares	Entrada RF
FDFD24R1A	1	1	1	1	1	1 x Derecho (rojo) 1 x Izquierdo (blanco)	1 x Derecho (rojo) 1 x Izquierdo (blanco)	1 x Amarillo/ verde*	1 x Amarillo/ verde* 1 x azul 1 x rojo	1	1



**FURRION**

**Furrion Innovation Center & Institute of Technology**

- 52567 Independence Ct., Elkhart, IN 46514, USA • Toll free: 1-888-354-5792
- Email: [support@furrion.com](mailto:support@furrion.com)

©2007-2019 Furrion Ltd. Furrion® and the Furrion logo are trademarks licensed for use by Furrion Ltd. and registered in the U.S. and other countries.

©2007-2019 Furrion Ltd. Furrion® et le logo Furrion sont des marques déposées par Furrion Ltd. et enregistrées aux Etats-Unis et ailleurs.

©2007-2019 Furrion Ltd. Furrion® y el logotipo de Furrion y sus marcas comerciales con licencia de uso de Furrion Ltd. y están registradas en los Estados Unidos y en otros países.

**FURRION.COM**